



# 七呷 かたしな 力

Hebi no  
seikōsu  
Katashina







七世  
の  
かたしな  
七代

春待ちの、第1話 009

春待ちの、第2話 037

春待ちの、第3話 057

蛇のセイカツ第1話 085

蛇のセイカツ第2話 109

蛇のセイカツ最終話 137

答え合わせ 165

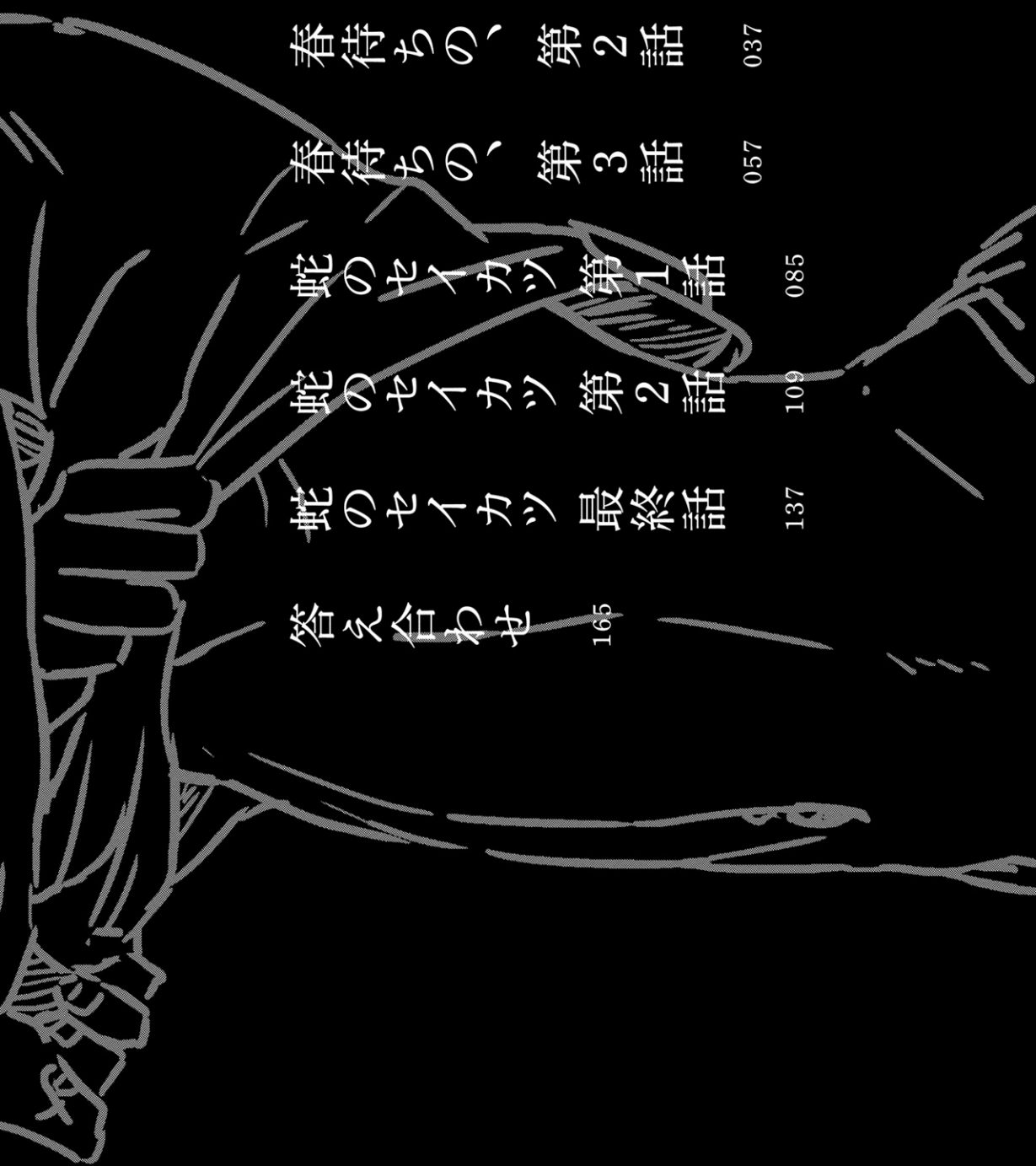

# Contents

111 平子 6-1110

No. 7 和山

121 平子 6-1110



# 発情期とは？

〈オメガ〉

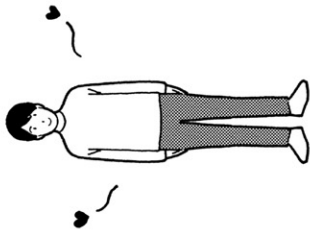

Ωの身体からはオメガホルモンから生成される性アロモンが汗などの体液に混じって分泌されています。この性アロモンの分泌はαβにはありません。その為、この性アロモンは通称「Ωアロモン」と呼ばれています。

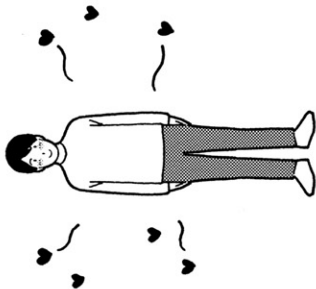

Ωは1ヶ月のうち3週間をかけて、大量のオメガホルモンを体内に蓄積します。発情期がやってくると、大量に蓄積したオメガホルモンから性アロモンを生成して大放出します。このΩアロモンの大放出は約7日間程度続きます。これは元々妊娠の確率が低いΩが高い生産力を持つαを誘導する為に進化した特性だと考えられています。

〈アルファ〉

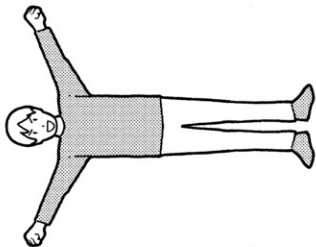

Ωアロモンに反応して「ヒート」という突発的な発情期を催します。一度ヒートに入ると理性が飛び、暴力的になってしまう傾向があります。

※初めての発情期がおとすれるのは一般的には12〜18才です。(αのヒートも同様)

# αとΩだけに 起きる“番”の システム

αとΩの発情期中のセックスでαがΩのうなじ付近を噛むとその二人は“番”になります。番になった場合、αには変化が起きませんがΩは発情期中は番となつたαに限定したセックスしかできなくなります。他の人間とセックスをすると目眩、頭痛、吐き気に襲われます。原則として番は解消ができません。

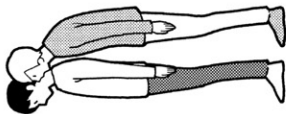

〈αに噛まれるΩ〉



〈歯形〉

番になるために噛まれた場合、その歯形はずっと残ります。

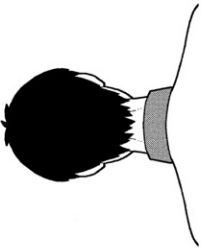

〈首輪〉

望まない相手と番になってしまわないように、首輪で自衛するΩもいます。

## 魂の番

αとΩがお互いのアロモンに(発情とは関係なく)惹かれることがあります。

その相手とは一目見た瞬間に感じ合い、必ず相思相愛状態になります。

しかしこれはとても稀なケースであり、都市伝説ではないかと言われています。



# オメガ バース とは？

欧米で発祥したB.L.における特殊な設定です。もともとはSF作品のバロテ、いわゆる二次創作にもちいられていました。SF作品に登場する人狼(オオカミ/兎)の恋愛を描こうとした際に実際のオオカミの生態を参考にしたことで $\alpha$ 、 $\beta$ 、 $\Omega$ の三つの存在の仕分けが登場したようです。その後は階級制度に男尊女卑や人種差別などの社会風刺的な要素が加わっていきます。オメガバースは描き手の解釈によって様々なアレンジが加えられ今では無数のバージョンが出回っています。最初の発案者が不明である事により、正しい設定という考え方は本能的にはありません。この自由度の高さがオメガバースの魅力の一つ。

とはいえ、読み手にとっては各作者の世界観をしっかりと確認して読み進めるというのは敷居が高く感じるものですよ。そこでオメガバースをもっと気軽に多くの人に楽しんで貰おうと発足したのが「オメガバース・プロジェクト」です。B.L.に新たな驚きを、そして胸が高鳴る無限の可能性を目指して「オメガバース・プロジェクト」は独自の設定を組みました。本書における全ての作品はこの世界観をもとに構成されています。

※オメガバースの「バース」とは誕生という意味に誤解されがちだが、実際にはニバース(宇宙)のバースからきており、日本においてはこの表現はバロテ作品におけるパラレルな設定に該当する。

## 全員が妊娠できる世界

太古の昔、人類には女性と男性の二つの性がありました。しかし急激な人口の衰えを前に人は新たな進化を遂げます。男女という違いは形だけの名残りを残して全ての人間が妊娠できるようになりました。男型には肛門から子宮に繋がる器官があり、女型は興奮するとクリトリスがベニス状に勃起して射精する事ができます。

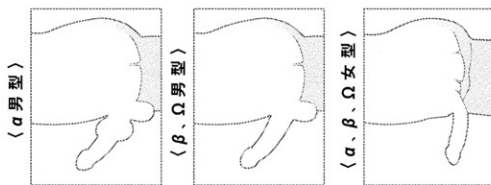

ベニスの根元に亀頭球と呼ばれる器官を持つ。これは「ヒート」と呼ばれる突発的な発情を迎えた時のみ、射精時に痙攣に押入化して相手の生殖器からベニスが抜けられない役割を果たす。ヒート時の射精は20〜30分続き、精液の量は約20ml(αやΩの平均が3ml)で受精率は100%。通常の状態でも精液は10ml程度やαよりも多い。

## α、β、Ωのちがい

- ・ 男型は唯一「亀頭球」を持っている
  - ・ 「ヒート」という突発的な発情期がある
  - ・ ヒート中の射精は20〜30分続く
  - ・ ヒート中の妊娠率は100%
  - ・ 射精の際の精液の量が最も多い
  - ・ 階級分化でエロモンを持っている
- α**
- ・ 発情期がない
  - ・ Ωの発情期に対して、
  - ↳ ↳ ↳ はするが理性での制御が可能
- β**
- ・ 発情期がある
  - ・ 発情期の周期は、ヶ月/一回、約7日間
  - ・ 発情期以外での妊娠は極めて少ない
  - ・ 性フェロモンを持っている
- Ω**

# α、β、Ωの生活

## 学校

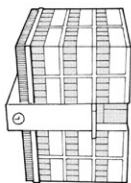

### 共学

“αクラス”という特進コースが存在します。これはβやΩも能力次第では入ることが可能で参加は任意です。αがβやΩよりも優れているという考えから設置されたクラスで、通常よりも難易度の高い授業が行われています。

### α校

入学はαのみ可能です。α校はあるものの、βのみ、Ωのみという学校はありません。

## 仕事

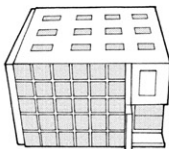

### 〈α〉

社長や重要なポジションの人間は殆どの場合がαです。家族経営も非常に多く、α同士のコネクションがとても強いので、αは出世しやすい社会です。

### 〈β〉

個人の能力によってはαと変わらないポストにいる例もありますが、基本的にはαに雇用される側です。

### 〈Ω〉

発情期抑制剤の普及により、雇用が増えました。Ωに対する偏見をなくす為、国からはΩの雇用に対して助成金が出ます。

## 結婚

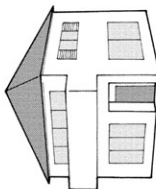

α、β、Ωはそれぞれ同種間での結婚をするのが通例です。特にαはエリート意識が高く、αの血を汚さない、絶やさないことを重んじています。生まれてくる子供の確率はβ、γ、Ωの順で遺伝する為、αはなるべくα同士との結婚を望みます。そうすることで特権階級はますますαに独占されるという背景もあります。その為、βやΩがαと結婚する場合は玉の輿に乗ったという感覚が一般的です。1980年頃からΩの人権運動が盛んになった事でβやΩ間、αやΩ間の結婚も増えてきてはいますが、それでもまだ異種間での結婚が普通とは言えない現状です。

## Ωが自分を守るために義務づけられていること

- ① Ωは中学校から学校側に自らがΩであることの診断書を提出しなければならない。
- ② 雇用主にもΩであることの診断書を提出しなければならない。
- ③ 発情期抑制剤の服用と、特効薬の常備。

## 発情期抑制剤とは？

1950年代に開発されたΩ専用の薬。αホルモンを主体とした成分でΩホルモンを抑制することで、性フェロモンの分泌を軽減させる働きをします。効き目には個人差があり、アレルギーやなかなか効かない体質のΩもいる為、新薬の誕生が期待されています。

### 〈特効薬〉

発情期が起きてしまった場合に腕や足などに刺す。5分以内に発情は沈静化するが、副作用が強く、眼痛、吐き気、目眩などが起きる。学校、会社、駅など公共の施設には常備されている。

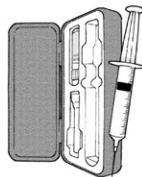

### 〈ピル〉

一日一回、一粒を毎日服用。  
副作用はないとされているが、個人差がある。

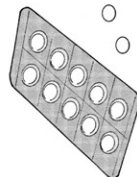

※どちらも個人が入手する場合には、必ず病院での処方が必要。

# 番のメカニズム

αは発情中にΩの“うなじを囓む”という行為をトリガーとして、階級分化フェロモンを番となったΩに発するようになります。結果としてΩは発情中に番になったαとしかセックスを受け付けられない身体になります。また、番のいるΩは例え発情期を迎えても、自分のパートナーではないαのヒートを抑制することができます。このヒートを抑制する作用が“ヒート抑制剤”開発のキーとされていますが、この点はまだ未解明のままです。

## 〈蜂〉

女王蜂は階級分化フェロモンによって自分以外の雌の卵巣の成熟を抑え、働き蜂として仕えさせている。

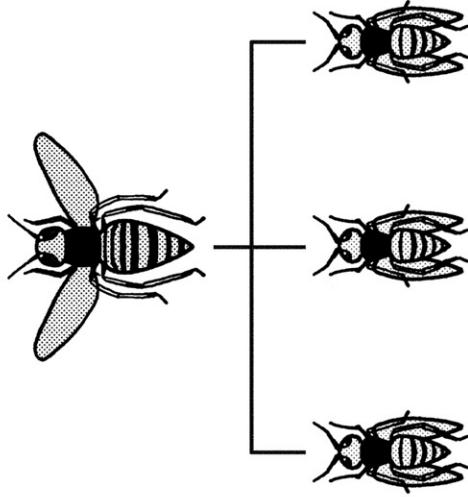

# 階級制度

唯一、亀頭球を持つ男型がいて、Ωに対しての生殖率が高い。その他の身体的優位性は精液の量と階級分化フェロモン以外には立証されていないもの、世間的にはαはあらゆる面においてβとΩに勝ると考えられている。

人口が最も多く、基本的にはαに使われる側であるが、近年は個人の努力やαとの婚姻関係によって、αと変わらない地位を築いている場合もある。

発情期があり、生殖率が低い事からαやβよりも劣る存在とみなされている。発情抑制剤が開発されるまでは、家庭に入り外での仕事はしないことが望まれていた。

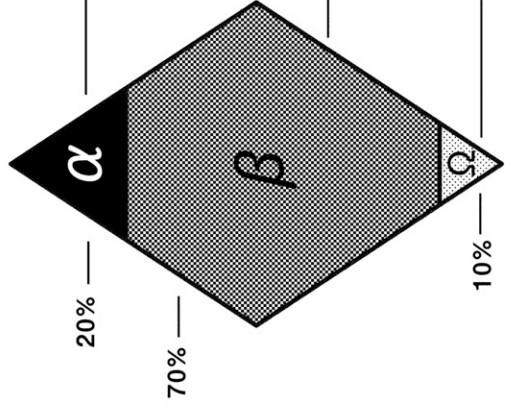

〈10人いたら…〉

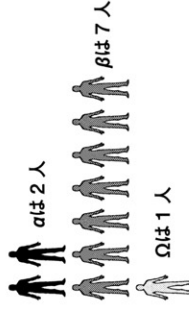

1クラス30人の場合、  
αは6人、βは21人、  
Ωは3人です。

Hebi no seikatsu

# 第1話

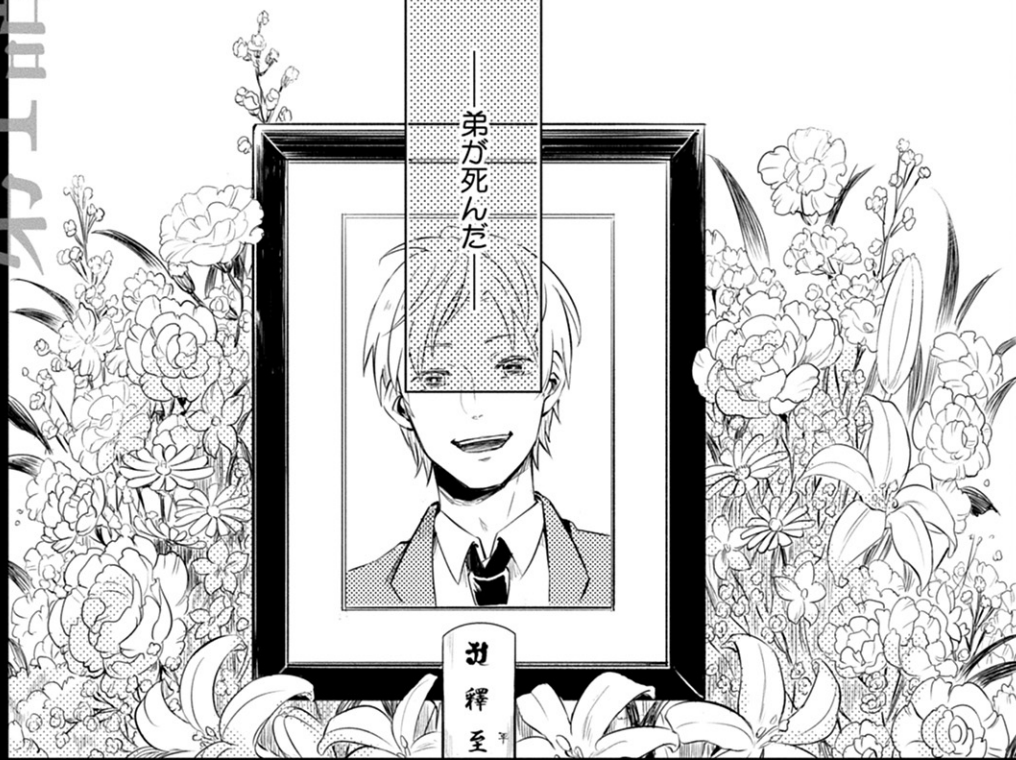

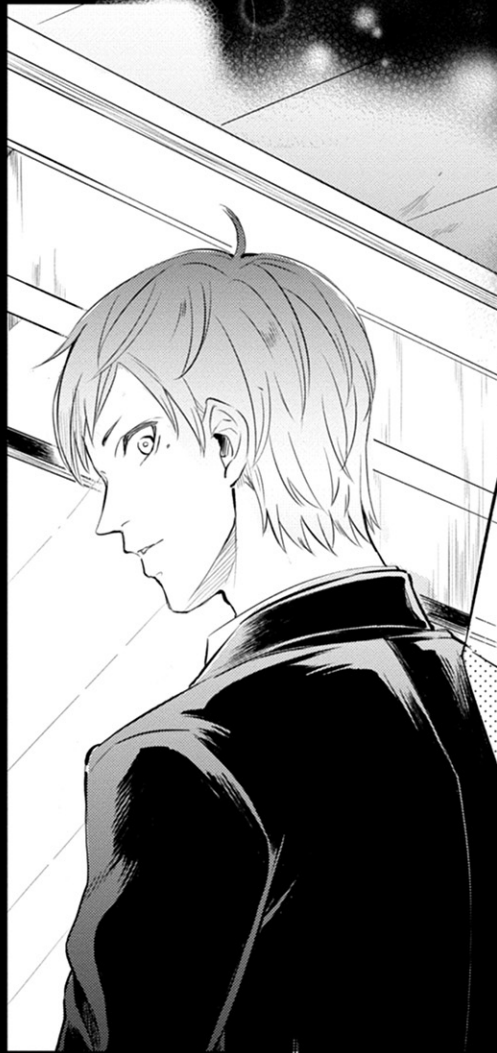

ひろの



ふたりとも...



母さん達  
どれだけ  
心配したと  
思ってるの

あなた...  
なんで...

今まで全然  
連絡もしないで!!!

ク  
ク  
ク

!



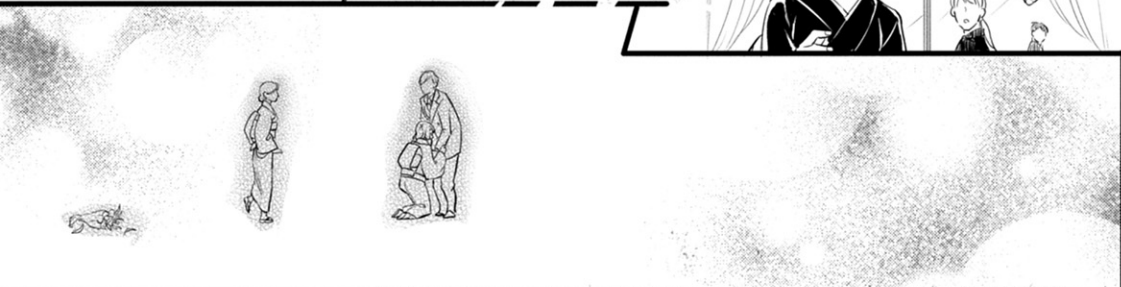
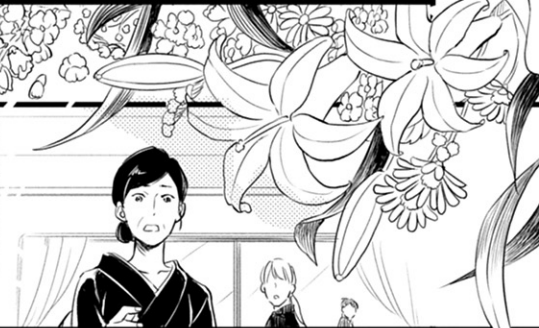



……聞いたよ

……でも  
時間が  
あったからこそ  
こうやって

またひろのと  
会えたのかもしれ  
ないじゃない

病気は  
いつから……?



……最初は成人して  
すぐよ

その時にはもう  
あんたと連絡  
取れなくて……

2年かけて治療し  
やっとなんだけど  
できたんだけど

再発して  
しまつて  
そのまま……



ゆうま君も

本当に最期まで  
看病してくれて……



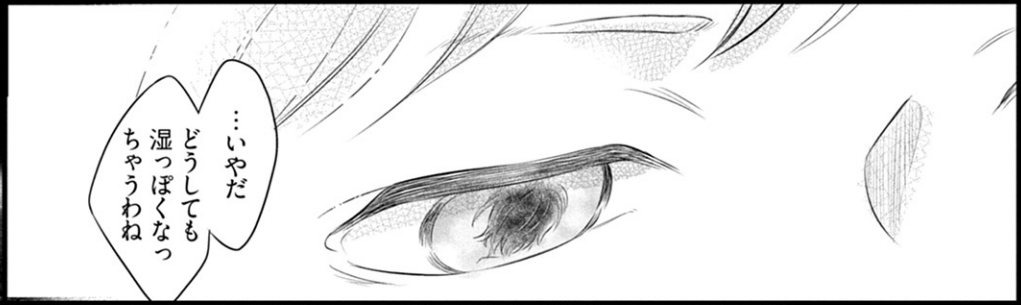

…いやだ  
 どうしても  
 湿っぽくなっ  
 ちゃうわね



そうだ今日は  
 泊まっていくん  
 でしょ？

遠いし  
 時間かかるし…



……  
 …いや…

明日会社休み  
 取れなくて…



……ごめん

今度は  
 ちゃんと  
 連絡する  
 から…



…ひろの…

…そっだよ

ただでさえ  
 家飛び出して  
 音信不通になっ  
 てる

本当は  
 この葬儀にだっ  
 て顔を出すつもり  
 なんてなかったのに



このまま  
 ここにいたら  
 きつと…

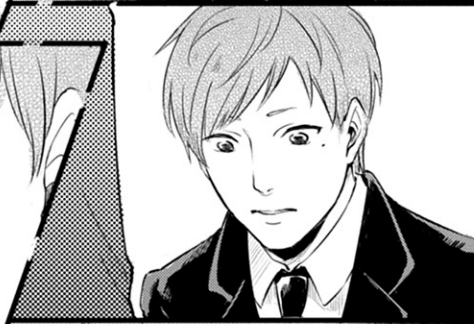
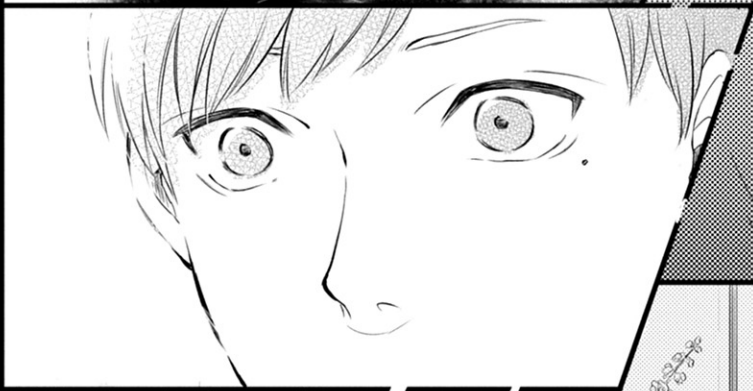

.....  
.....  
.....  
.....



——  
弟が死んだ

幼馴染の夫と  
子供を残して

双子の  
弟が死んだ



第1話  
春待り

Haru machino.





……Ω……  
オメガ

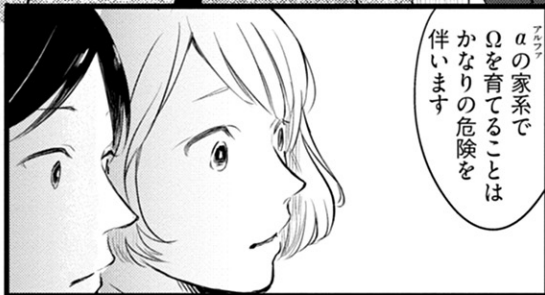

αの家系で  
Ωを育てることは  
かなりの危険を  
伴います

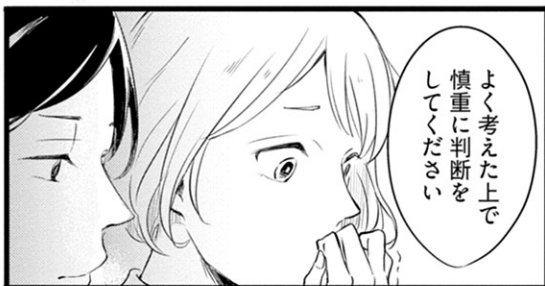

よく考えた上で  
慎重に判断を  
してください



ええ

二卵性双子の  
一人がΩだと  
わかりました

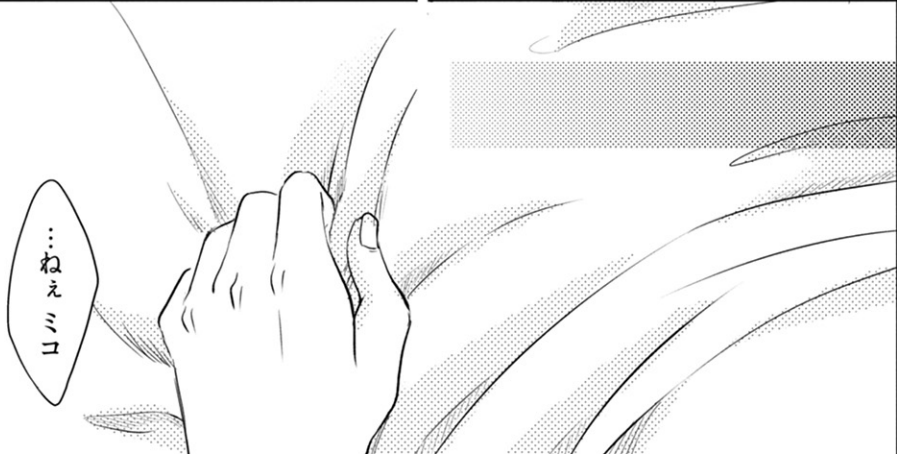

…ねえ  
ミコ



折角私達のところ  
やってきてくれた  
大切な命だもん：

大変なことが  
続いても

…私やっぱり  
生みたいよ

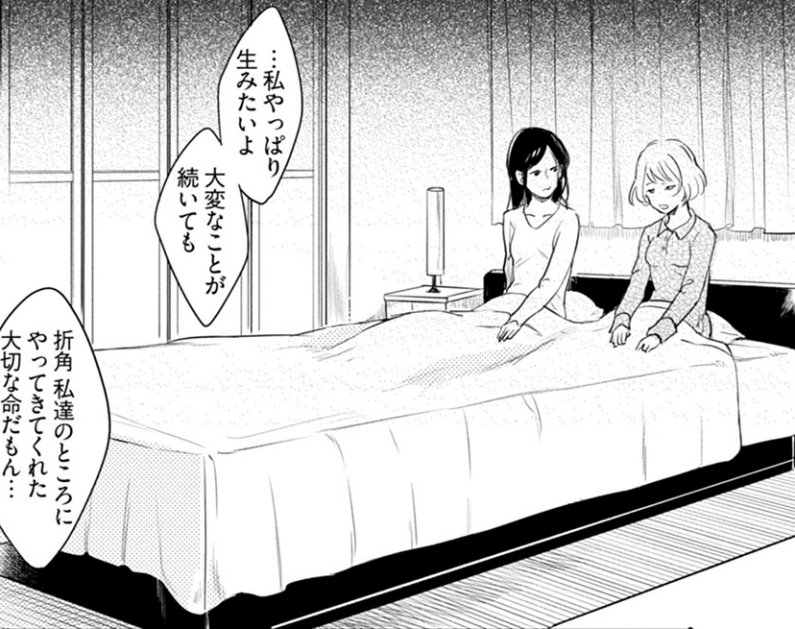

そうね

…ええ



大丈夫  
やれるわ

私達なら  
きつと…



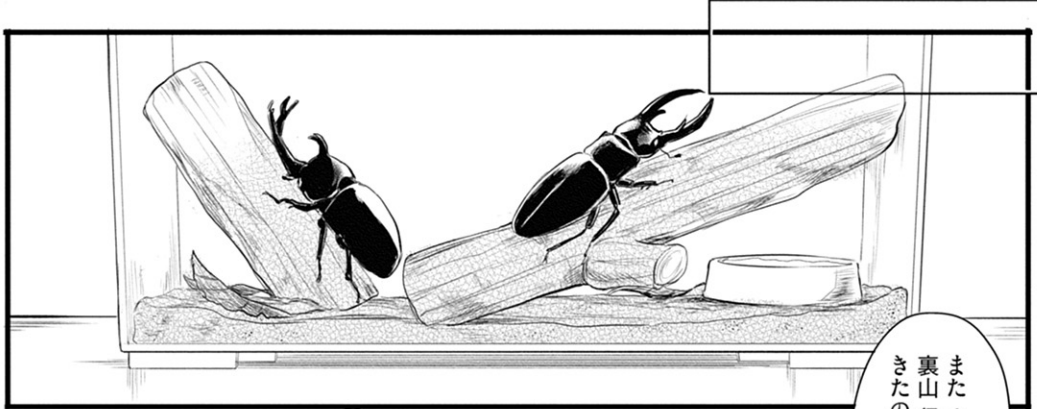



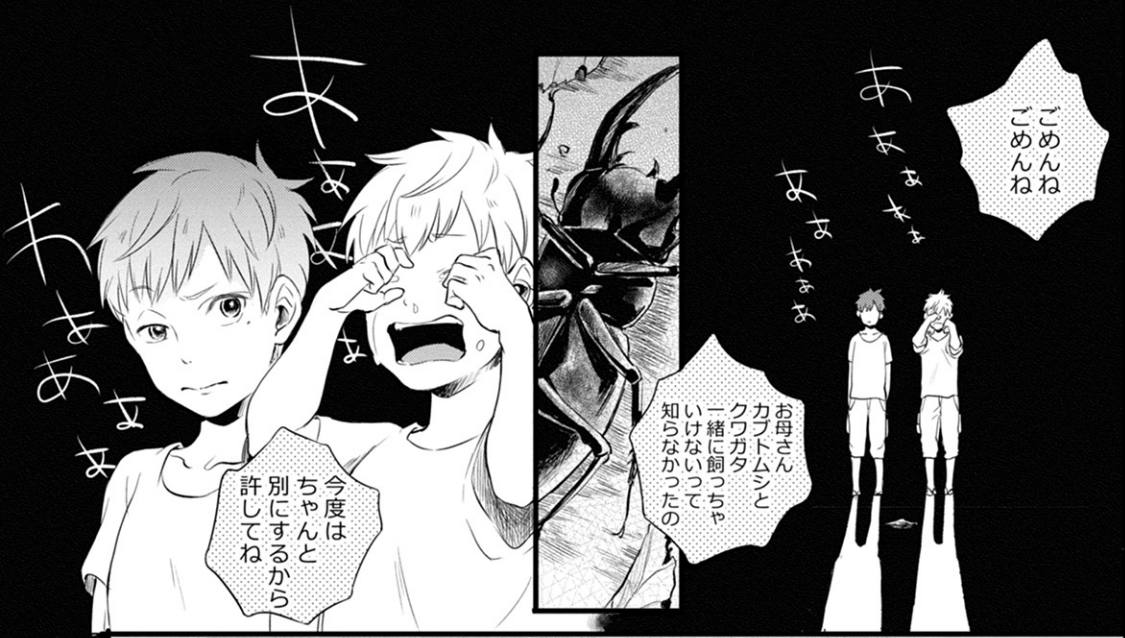

ごめんね  
ごめんね

あな  
あな  
あな  
あな  
あな  
あな  
あな  
あな  
あな  
あな

お母さん  
カブトムシと  
クワカタ  
一緒に飼っちゃ  
いけないって  
知らなかったの

今度は  
ちゃんと  
別に  
許してね



せおのつて  
本ツツ当

泣き虫  
だよな！

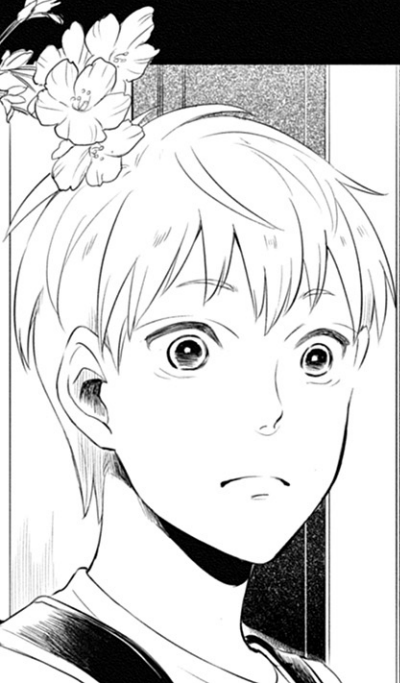

待って待って！

2人とも  
お弁当！

欲張るからこうなるんだと  
内心 嘲罵したガ  
残されたカブトムシも  
冬が来る前に死んだ

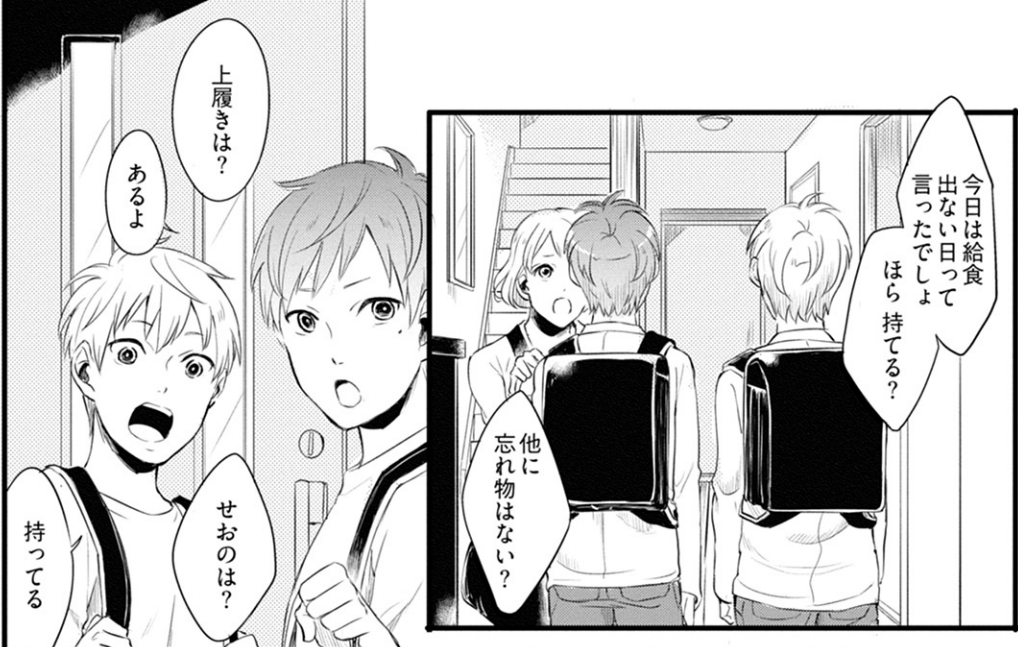

じっくり聞きなさい



これから  
2人に  
とても大切な  
話をするわ



いいわね?



これは  
みんな共通の  
約束事なの



知ってる

この間  
学校で  
聞いた

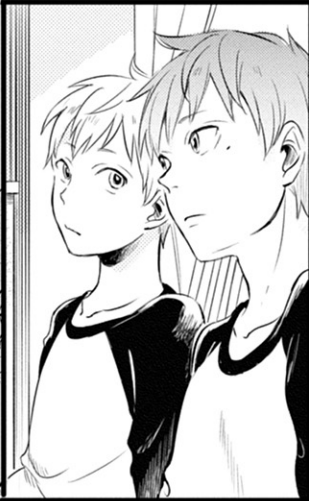

…Ωには  
発情期という  
ものがあるの



みなさん  
「あなたのこと」  
～あなたとΩ～

a・b・Ωという  
違いがあります

現在私達  
人間には



Ωは発情期に入ると  
他の種に発情を促す  
フェロモンを分泌します

これにより  
αは「ヒート」  
という大変危険な  
症状を引き起こして  
しまうのです

フェロモン

A

A

Ω

B

Ω

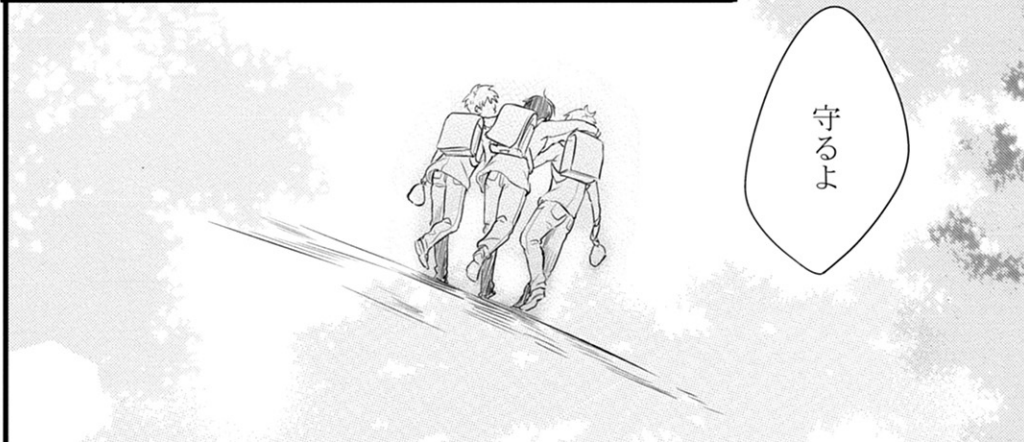

ん？なんか  
ねむふへえ？

お前ずっと  
寝てただろ





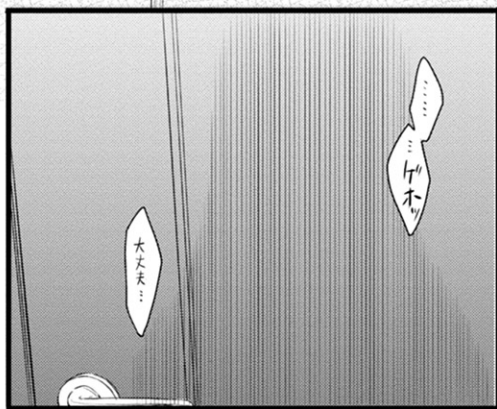





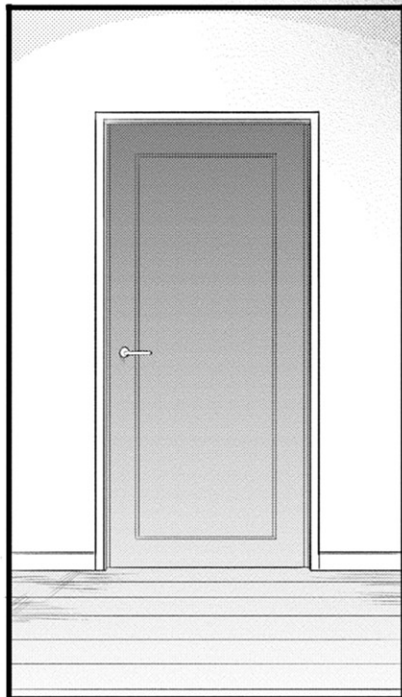

そうかな

本当にそうなのかな…？



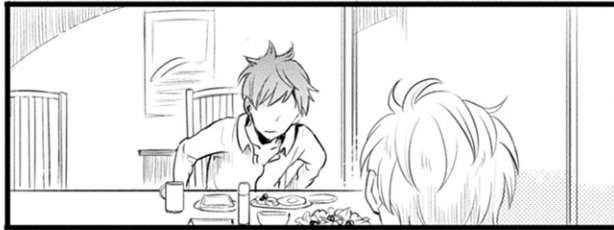

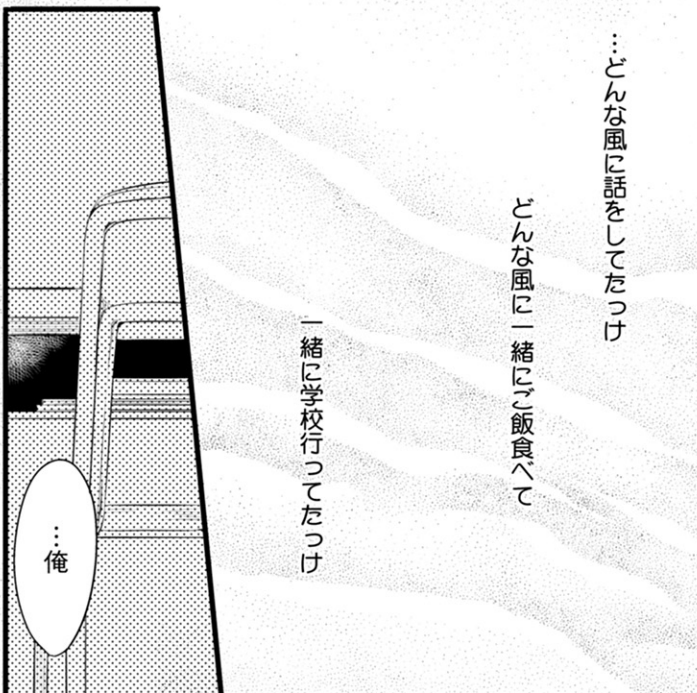



別に  
今から守れば  
いーじゃん



ちゃんと守って  
やれなかった



だべ？



…そうかも…

……



頭いーなお前！

