

ill: オキノニコ

vol.23

鯨坂こうや
喜あらた
鹿住たべる
汐見るせ
熊猫
山田シマコ
冷麺静流

イコ＝ル
equal

イコ＝ル equal

vol.23

contents

- | | |
|-----------------------------|-----|
| おはようマイダーリン vol.3 山田シマコ | 003 |
| ビター・シガー vol.2 熊猫 | 043 |
| それを恋と呼ばずになんと言う vol.2 壺あらた | 077 |
| お前に掘らせる尻はない vol.2 汐見ろせ | 107 |
| 幼なじみは母乳系男子 鹿住たべる | 139 |
| 三夜前線 三夜目 鯨坂こうや | 165 |
| きらきらミッドナイト vol.3 冷麺静流 | 191 |

すれ違ったままの
ふたりは...

おはよう

Good Morning

vol.3

Presented by
山田シマコ





せんぱーい

おはよう
ございます！

また
お前か…

もう
お前の
せい



はよ

やめて
くれ…

白衣まじ
かっこいい♡



何だよ



おまけして
貰える裏技
知ってます？

いや…

先輩先輩
エビフライ
好き？

…何ついて
来てるんだよ



やった！
今ならおれと
一緒にランチで
エビフライが
ついてきます！

なんだそれ

ふふふ…



先輩全然つれて
くれないから
学食のおばちゃん
からもらった
おれの最強カード
です！

笑った！



さー
行きましょっ

ったく



んん…

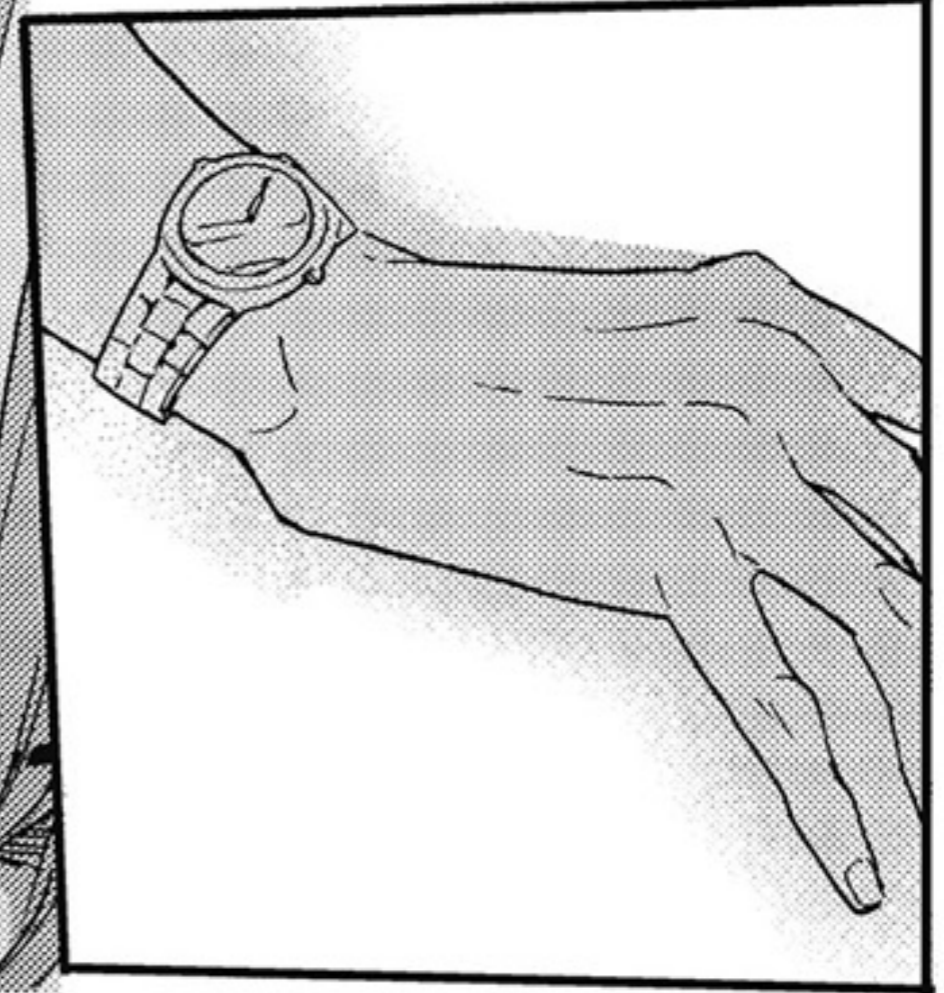
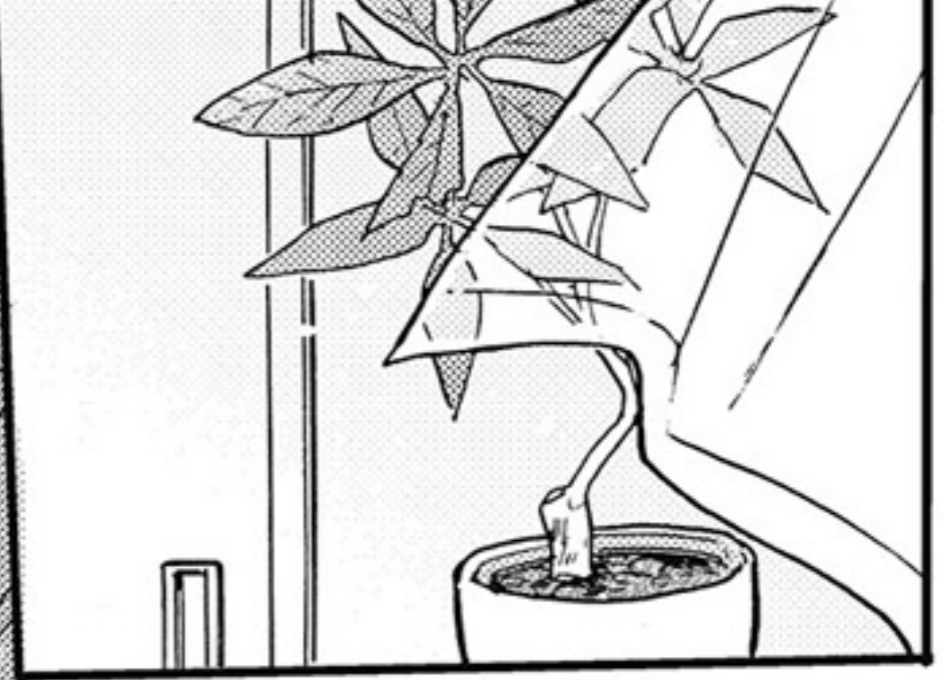

か
た
と

は
ち

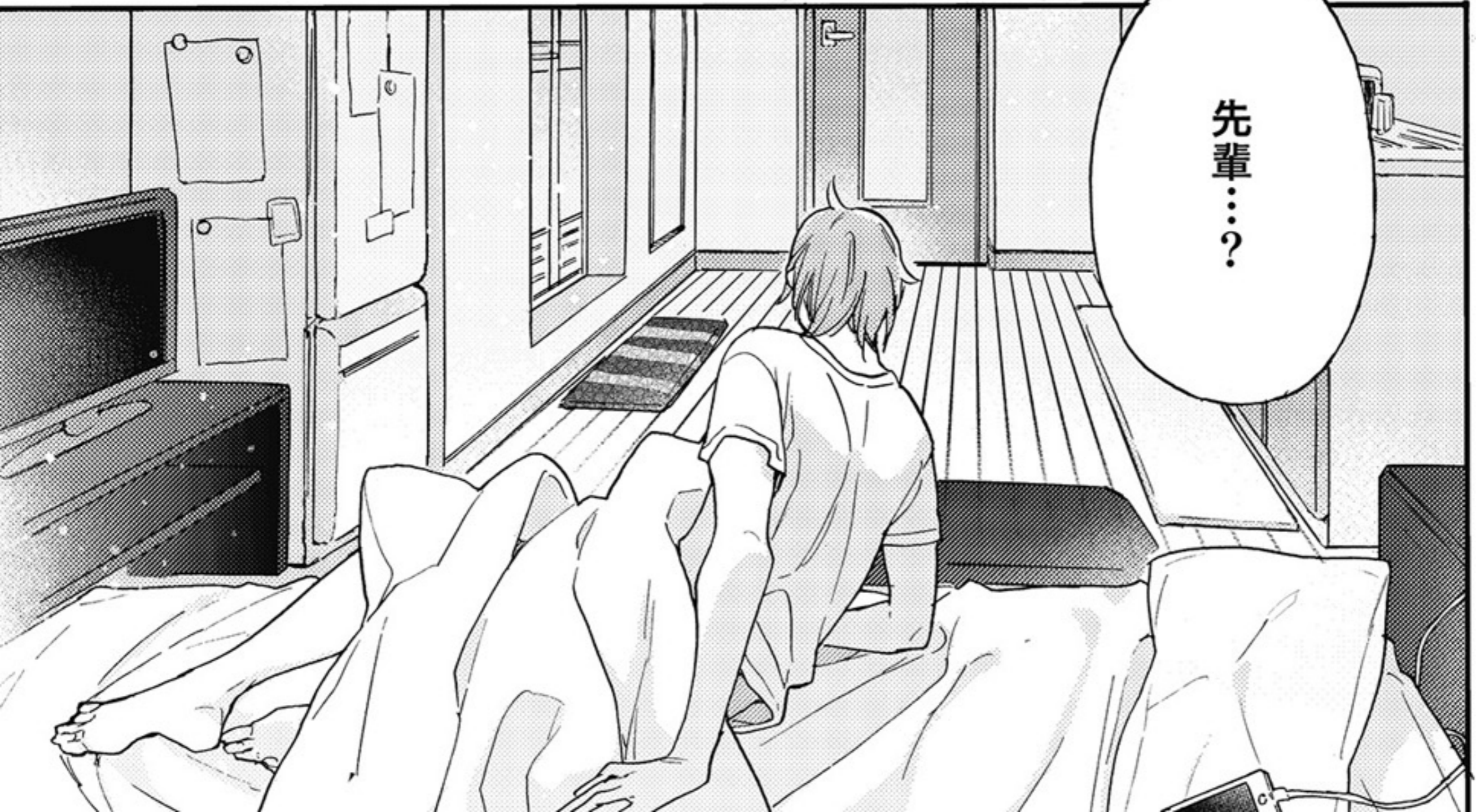

先輩……？



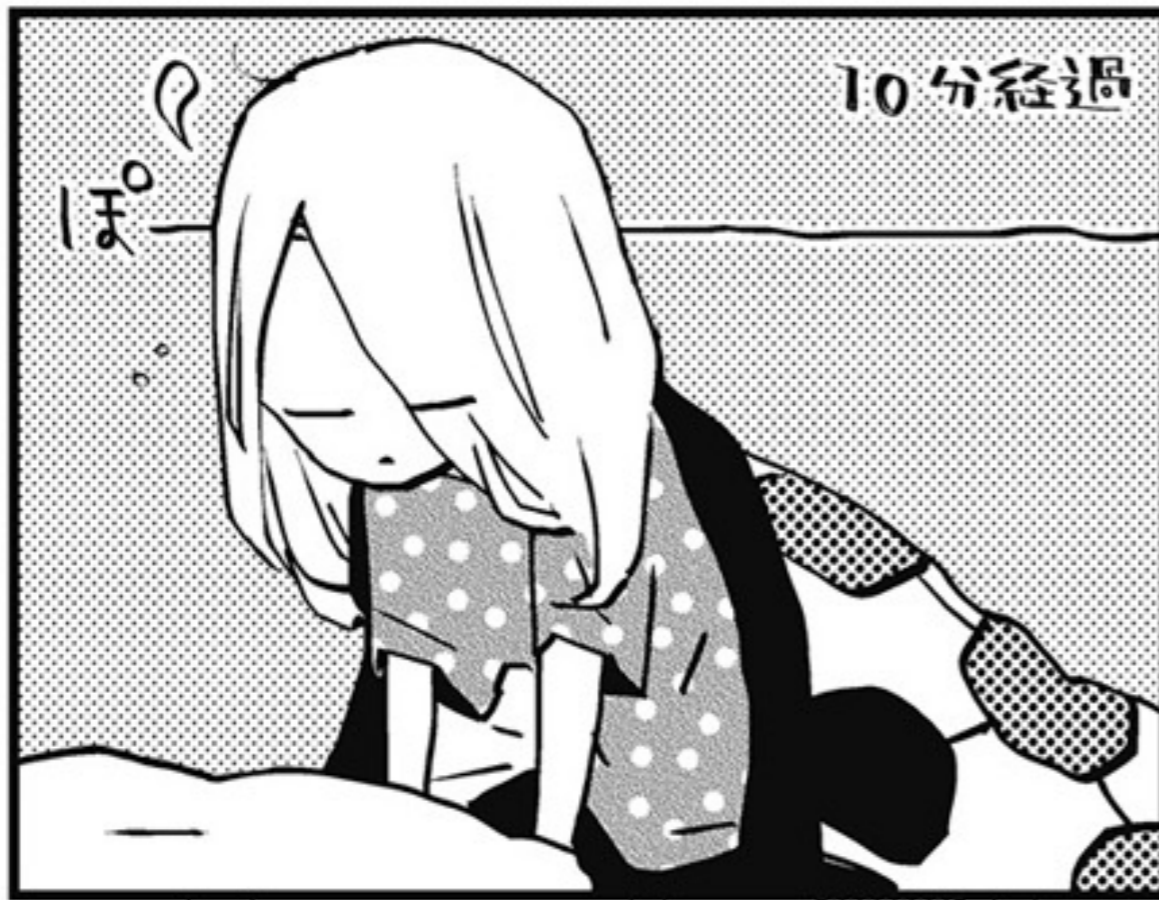



早くしなきゃ
ゴミ屋さん
来ちゃうよ〜

やば〜

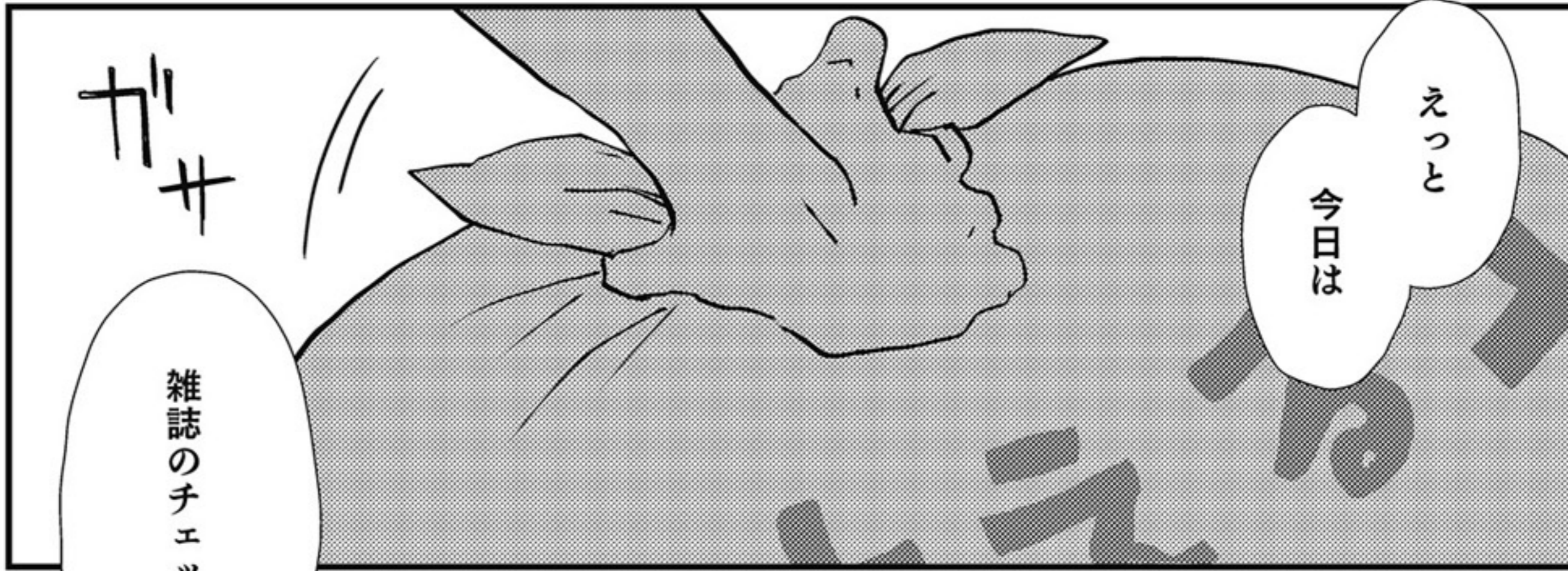

えっと

今日は

ガサ

雑誌のチェックと

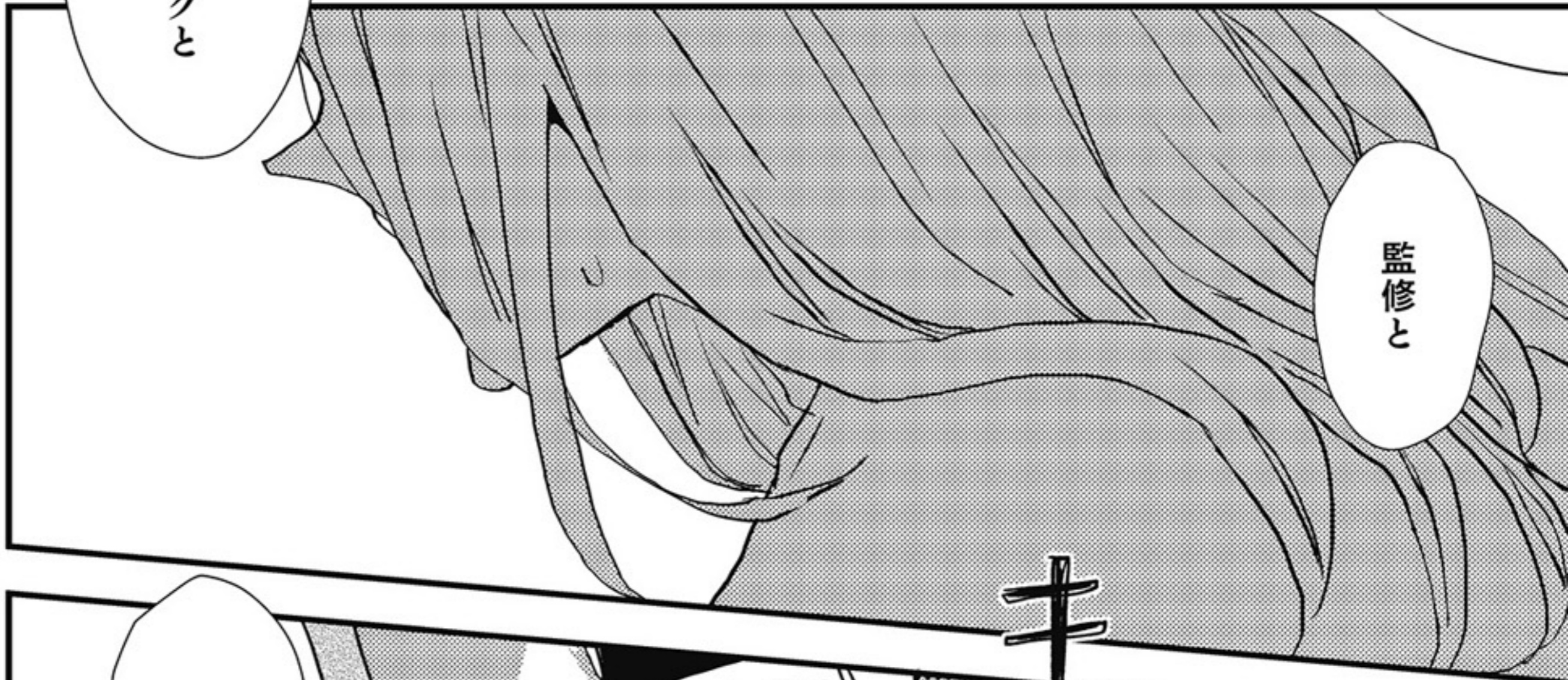

監修と

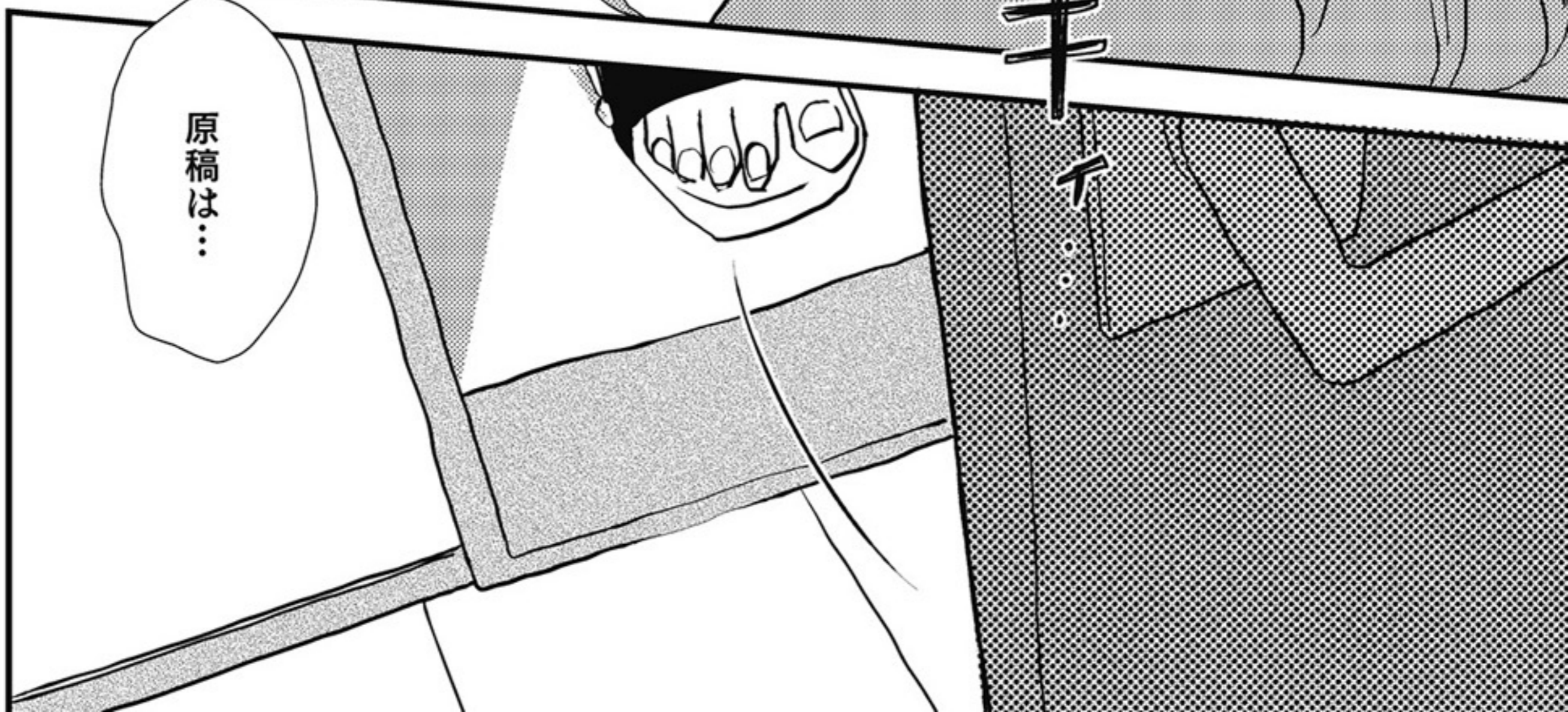

原稿は…



「アッ」

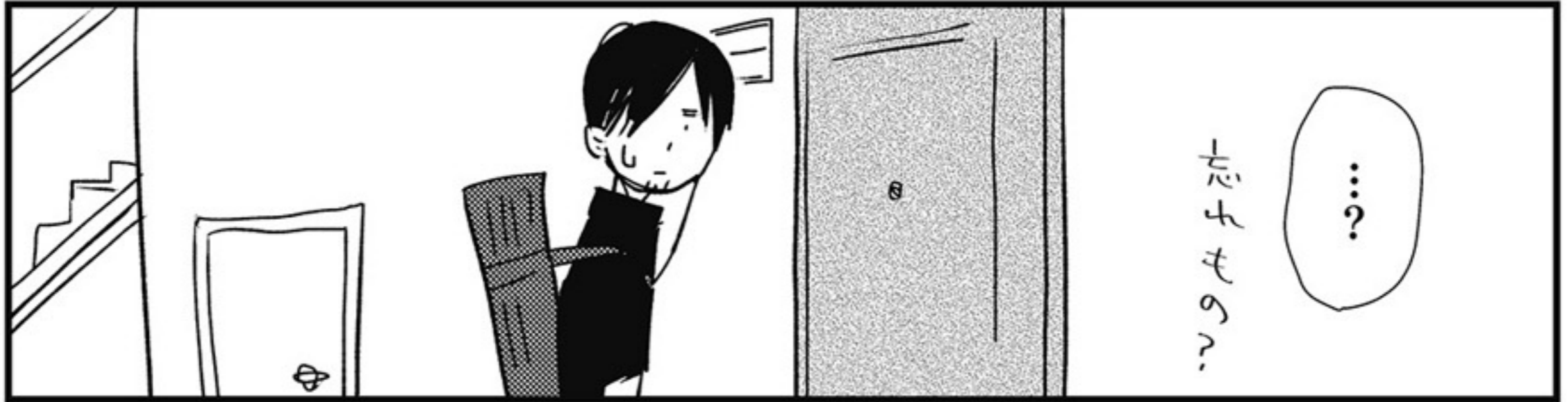



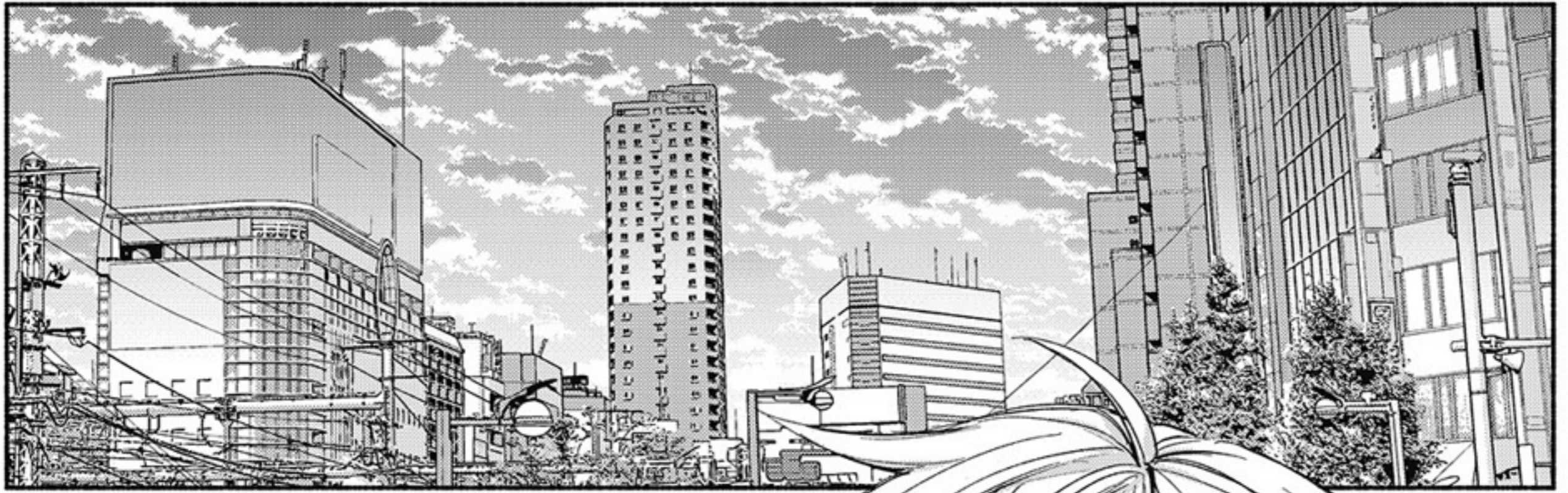



やべえ
つい顔に出ちまう



…光樹おまえ
ニヤニヤ通り越して
デレデレしてんぞ

えっ
うま!?

ハイハイ…

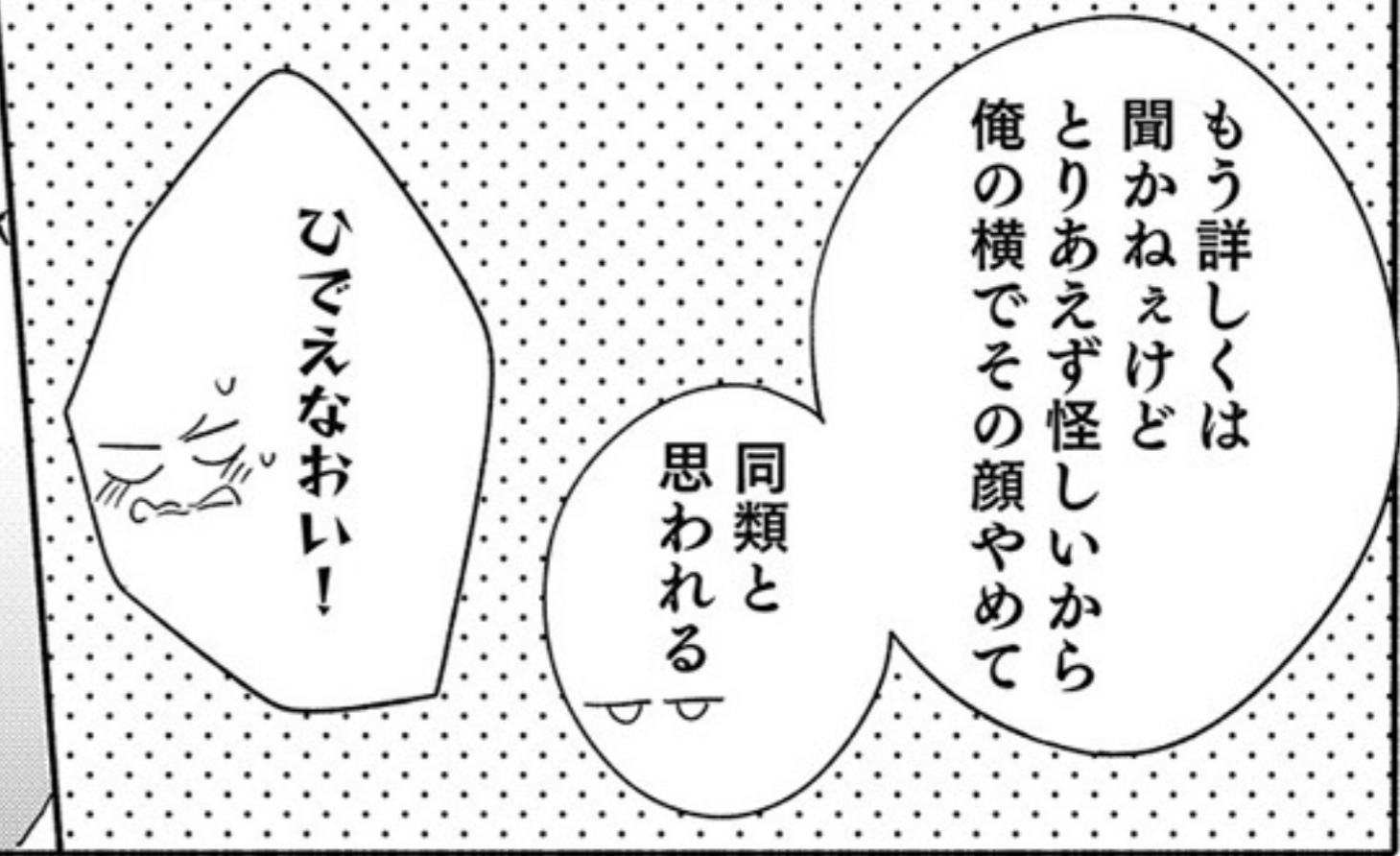

もう詳しくは
聞かねえけど
とりあえず怪しいから
俺の横でその顔やめて

同類と
思われる

ひでえなおい!

あれから
ハル兄とは

相変わらず
お互い予定のない
週末には一緒に
ごはんを食べてる



ただ
変わったのは…

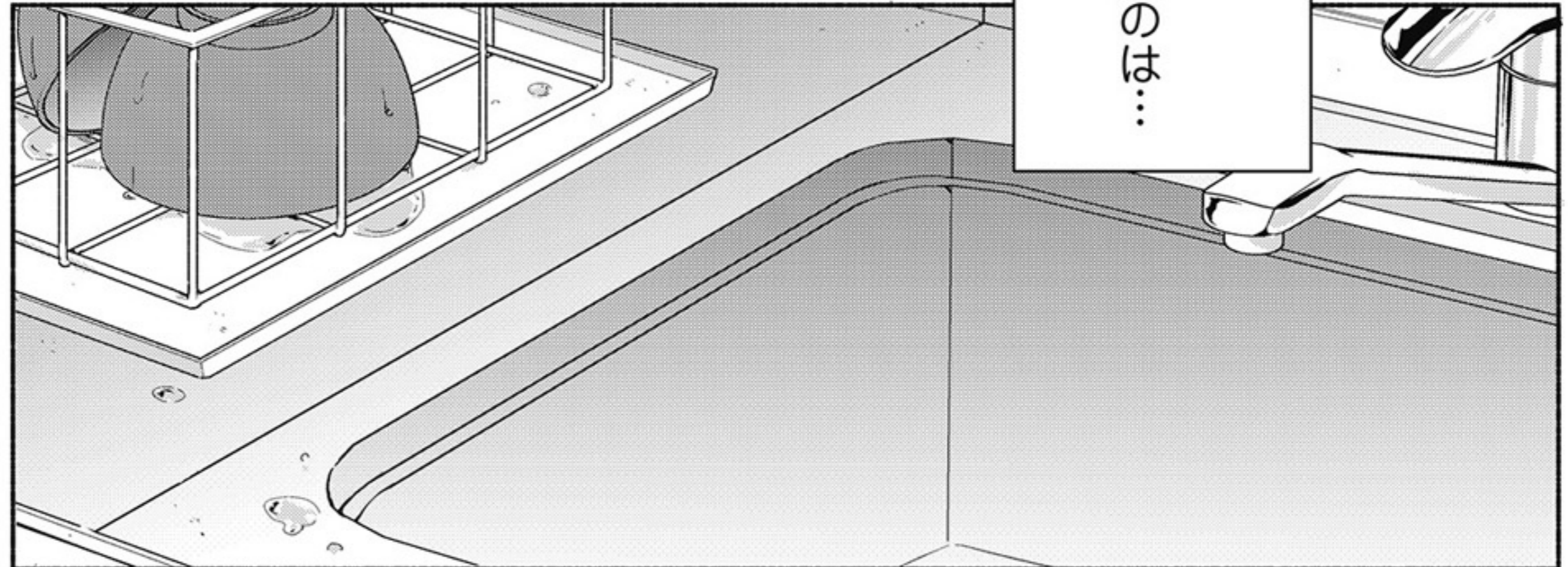



Rose Shiommi

汐見るせ

戸か

お立ち

月に

掘らせる

はなない

vol. 2





セフレに
なろうよ

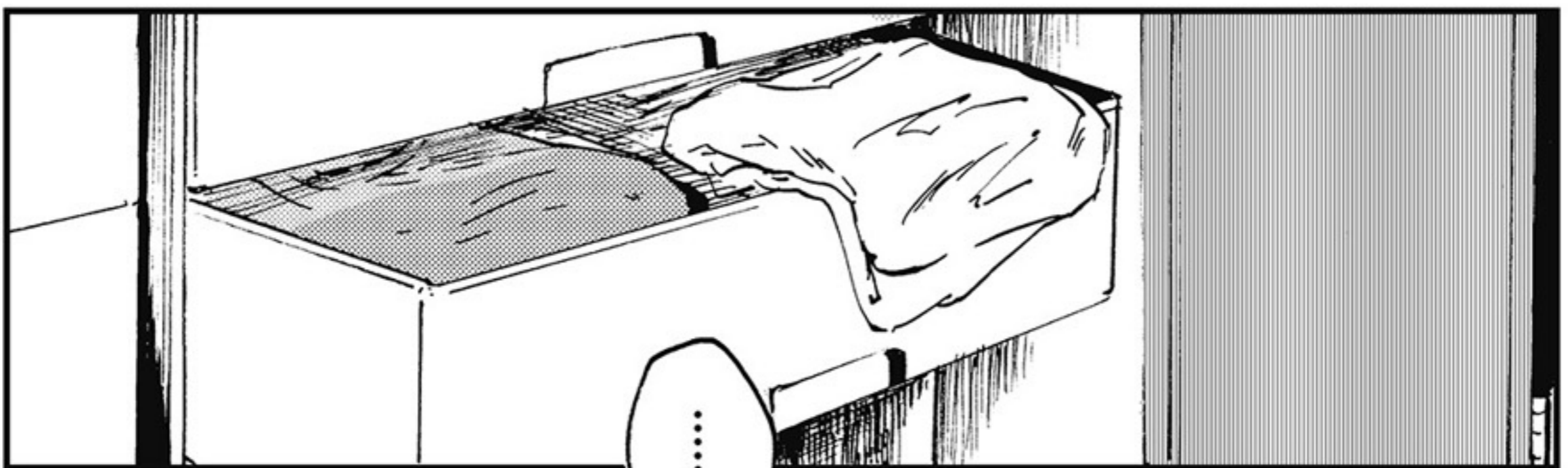

...



だ

誰が
お前みたいなのと
セフレなんか



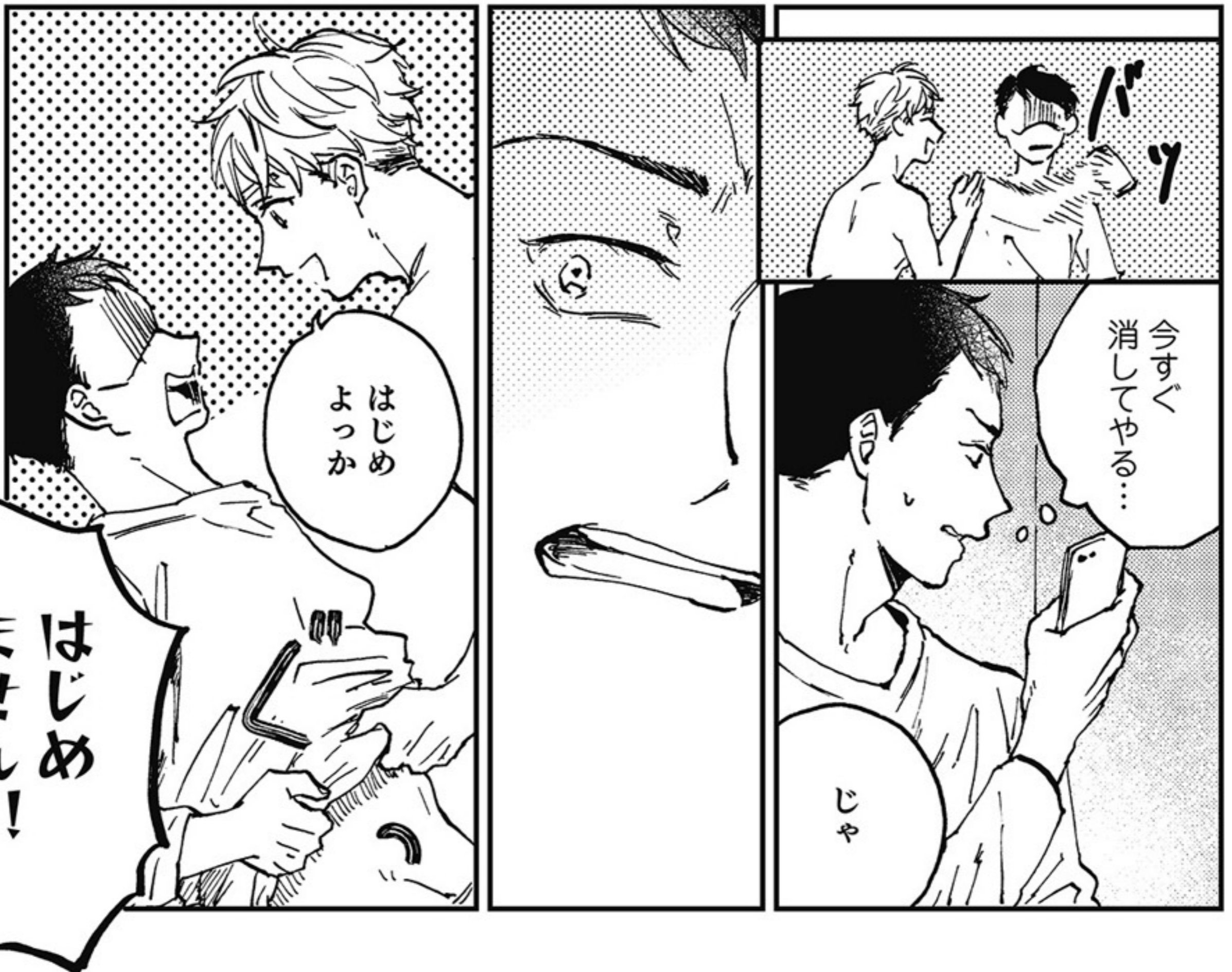



この前の今日で
そうじゃ
ないなら

アンタ
相当……

違っ……



は？

やる気あるから
部屋あげたん
だろ？



俺は

恋人としか
そういう事は
しないんだ！



もしかして
この前ので
ケツ切れた？

あ……



今いんの？

あんなに
溜めてたくせに

お前に言う
義理はないっ



そこしか
気遣う所
ねーのか

やめ
ないわ



母

幼

鹿住たべる

TABERU KASUMI

乳

な

系

じ

田
力

み

子

は





キラッ
カッ
流石~~~~
助けて
くれ~~~~!!

まったく
朝っぱらから
ぶっ倒れたんだよ

カッ

トラッ
ルッ

...ごめん

カッ



...切る

イッ
アッ

事情は後で
説明するから
すぐ来て!

まっまっ



ホーモー

隣なんだから
お前が来いよ

202 ↓

201

ていうか



流星っ

おい

拓真たくま……

恰好
すごいな……



ガッ

うわ
何の匂いだコレ

せえっ



ぽんぽんぽん

母乳……

出るように
なっちゃった

は？



こんなこと
お前にしか
相談できなくて……

……
引くなよ？

いいから
用件を言え



実は俺……



母乳だ…!

そんなわけないだろ
気のせいじゃ…

と

い

な!?
そうだろ!?



コレどうしよう
止まんないし
量増えてきたし

理系なら
止め方わかるだろ

いやわかんないし
第一原因は
わかってんのか

今飲んでる
胃炎の薬だと思う…

そうか…

わん
えんかき
ホホホ
まなみ
アハハ



以上
解散!

とりあえず
明日は
病院に行け

うん…

えっ



KO U Y A A J I S A K A
P r e s e n t s

三夜目

鯨坂こうや

夜
前
白
糸







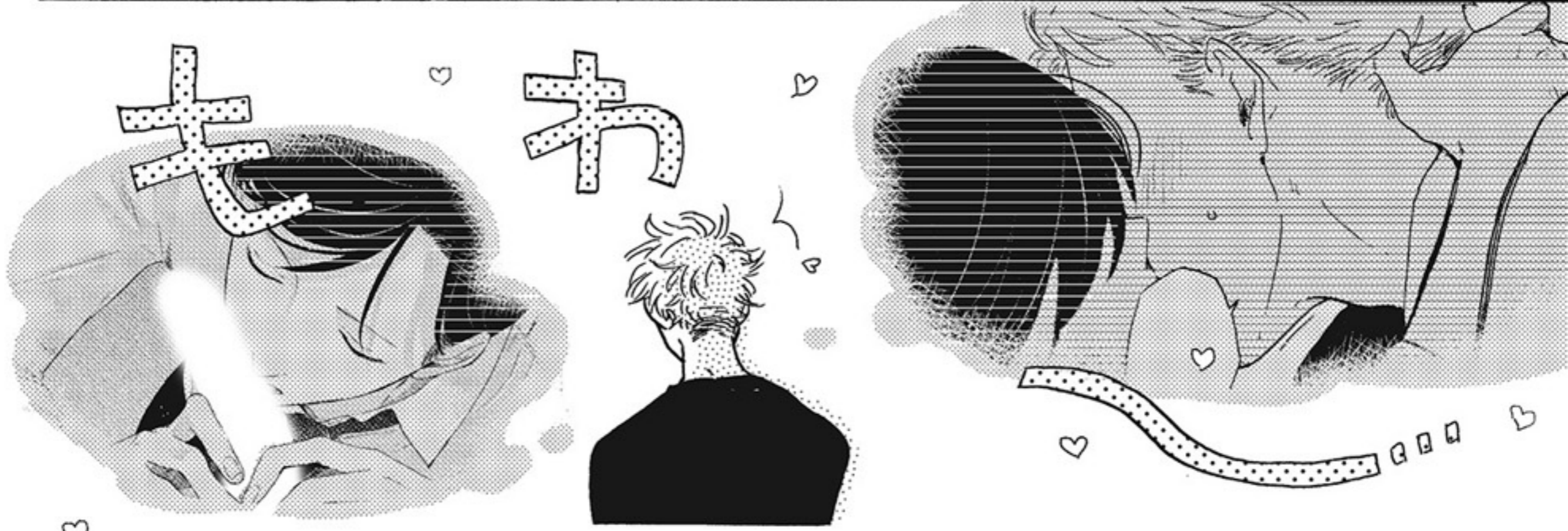

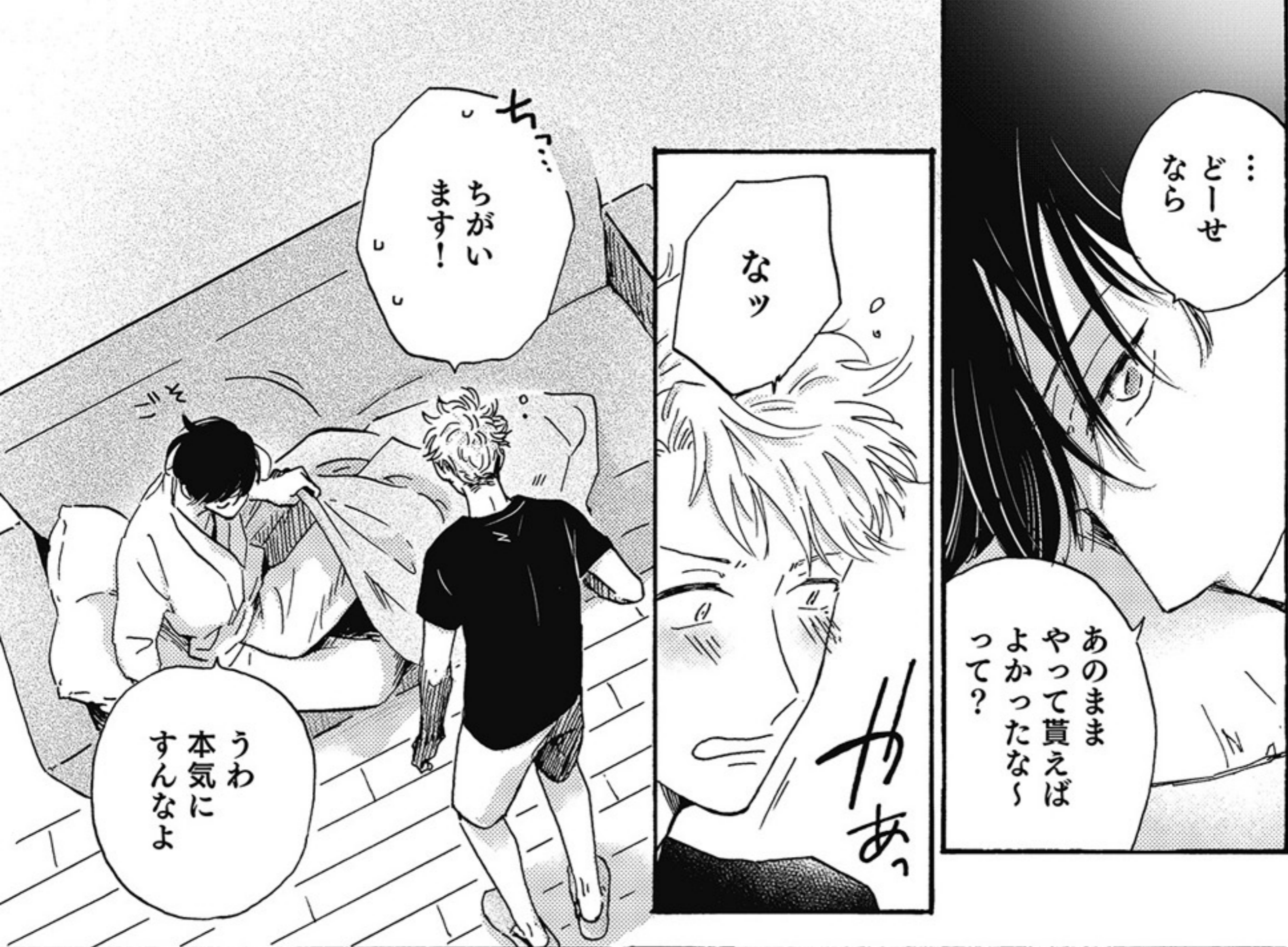



……

サウ

モジキ

あの



サウ



……

ポト

ましおさんって
ゲイ
なんですか？



一応きいとき
たいんです
けど……



そーだよ
俺は元々
ソッチなの



おまえよく
こんなところで
そんな
聞くね……

いや
席離れてるし
大丈夫かと……

そーゆー
問題？

自覚した自分のぎとび

この思い素直に
伝えたいけど...

好き好き

Presented by
冷麺静流

vol. **3**





あの夜

コエーおっさん達から
助けてくれた
密夜に…

俺は…

応急処置
だから

あーっすんじゅ…

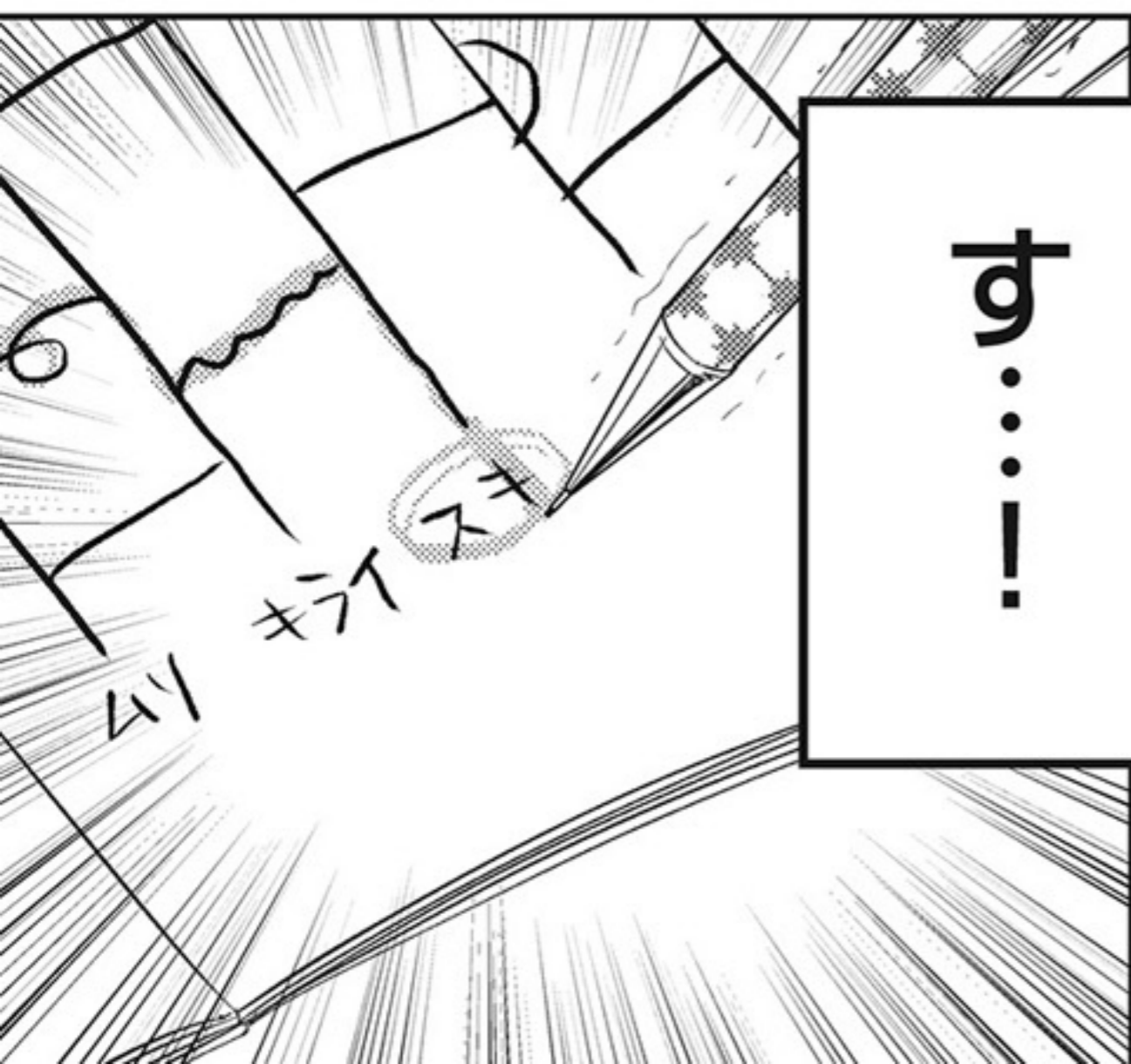

す…

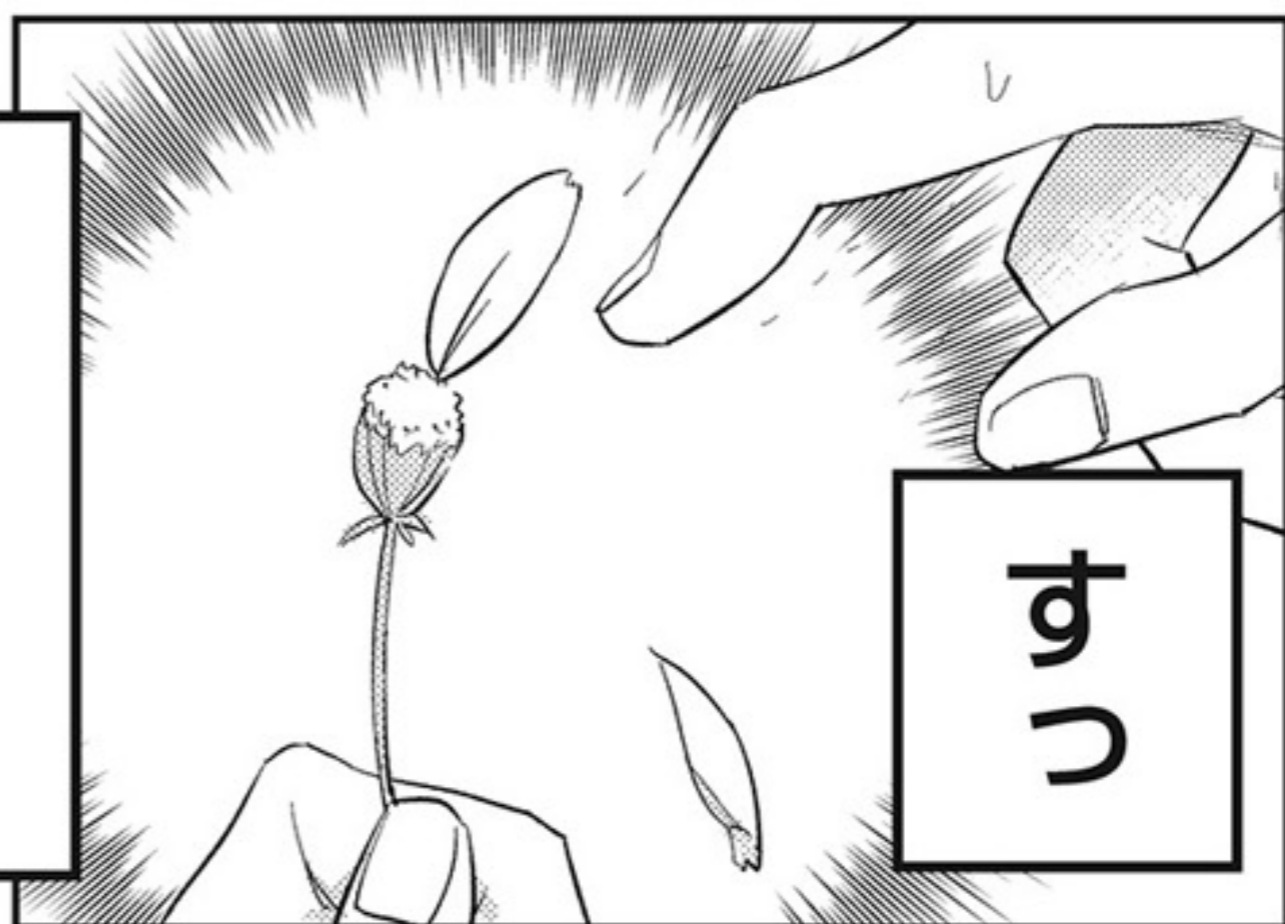

すっ



好きかもしれないッ



あの時
めっちゃ驚いてたな

好きっつーか
気づいたらあいつのいよほっか
考えちまっつ

密夜も
あんな顔するんだ



くっくっくちは昨日の今ロで
気まずくっくしいの!!



綺月くん
授業中は
起きてくださいね

いやお前
堂々としすぎ!!



なんなら
いつもより寝グセ
ついてっし!!

快眠か? 快眠したのか!?



はい密夜くん
ありがとう

普通すぎんだろ!!

極楽寺、高良などを拝みて、
かばかりと心得て帰りにけり

ボン

ボン



視線がうるせえ



あれ



密夜のやつ
どこ行った?



あいつ

ズン

ズン

目え離したら
すぐ消えやがって



ったく...