

ペーパークラフト **霊夢** 式

組立説明書

用意するもの

接着剤

速乾ボンド

作者はコニシボンドのGクリヤーを使っています。
速乾ボンドはちょっと特殊な接着剤なので、
使用方法を読んでおきましょう。



切るもの

デザインナイフ

作者が使っているのは田宮模型の物。



ハサミ

有れば便利です。

ノリ付けベラ

接着剤を塗るためのヘラです。
作者は普通のカッターナイフと
小さいマイナスドライバーを使っています。
金属製で平らな面が有る物が良いです。

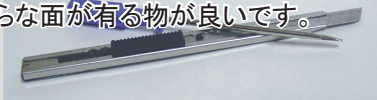

押えベラ

接着部を押えるのに使います。
作者はワリバシを削った物を使っています。

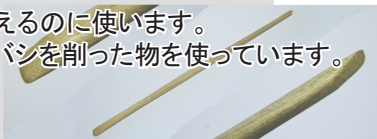

その他

サインペンのような滑らかで筒状の物。
紙に曲リグセを付けるのに使います。

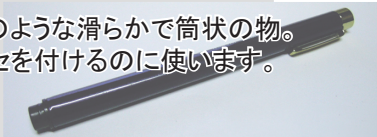

エッジの立った金定規など。
ノリシロなどを折るのに使います。
作者は15cmの金定規を使っています。

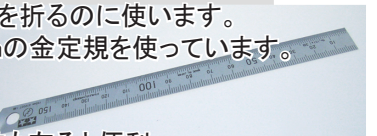

あと、爪楊枝も有ると便利。

左の道具を使った部品作成の例

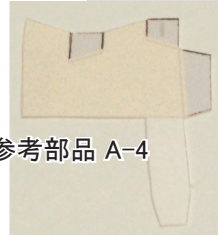

参考部品 A-4

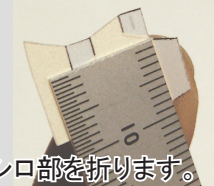

濃い肌色の線に沿って、ノリシロ部を折ります。

※ ノリシロ部は、少し逃げた位置からグレーになっています。
切る、折る、接着する場合は、地の色より少し濃い色線を
参考にしてください。



曲面になる部品なので、曲リグセをつけます。



下準備が出来た状態の部品。



ノリシロのオス部、メス部の
両方にノリをつけます。

ノリを少し乾かします。



完成。

接着部をギュッと押しつけます。

印刷する紙については同梱の
readme.txtを参照してください。

全体を通しての注意点

- ※ ノリ付けは、説明書の図などを参考に、その場で必要な部分だけにノリを付けていくようにしてください。
- ※ 基本的に、地の色より少し濃い色線は折線か切線です。
- ※ 部品のノリシロ内に太線が有る場合は、対応するノリシロにも太線が有ります。接着時の参考にしてください。
- ※ 図中の矢印は黒矢印が接着。白矢印が接着以外の指示です。
- ※ 図中に出てくる①・②～の数字は接着などの順番です。
- ※ 実際に作り始める前に、展開図や写真を参考にしながら説明書を流して読んでみるのがオススメです。

印刷時の注意

※ 同梱のreadme.txt内の「注意点>Oプリンター」の項も参照してください。

表裏のデータは部品の座標的には真裏に位置するようになっていますが印刷時にある程度のズレが出るのは仕方ありません。多少のズレは吸収するように作ってはいますが、下記の事を試してみるとズレを減らせるかも知れません。

以下は一般的と思われる家庭用のプリンターでの方法です。

縦方向のズレ

縦方向のズレは給紙のタイミングの問題なので、可能ならば一枚ずつ手差しで給紙すれば問題有りません。

横方向のズレ

図1のようにモニターに映っている画像を印刷した場合、図2のように印刷されます。

同梱の展開図データには四隅にガイドを配置しているので図3のように印刷されていると思います。

この場合、プリンターの印刷開始位置(どんな大きさの紙をセットしても変わらない位置)が右端に有るため、図3のAの距離が、そのプリンターによる紙に対しての展開図の印刷開始位置です。

この時、AとBの長さが同じなら、そのまま図4、図5のように裏を印刷しても、横ズレは起きないものと考えて良いです。

AよりBが長かった場合は、紙のB側の側面をカットしてAとBの長さを揃えてから、プリンターの給紙口の用紙ガイドを調整した後に裏面を印刷してみてください。

※ カット時には、紙のA側とB側の平行を保つように一律の幅でカットしてください。

AよりBが短い場合というのは基本的には無いと思われませんが、その場合は紙をB5サイズ(182×257mm)+数mmにカットした後に内側のガイドを基準にして上記の方法を試してみてください。

※ どちらの場合にも、プリンターの用紙ガイドを随時調整して紙がガタつかないように気を付けてください。

「展開図表」の画像イメージ



図 1

印刷開始位置

用紙ガイド

図 2

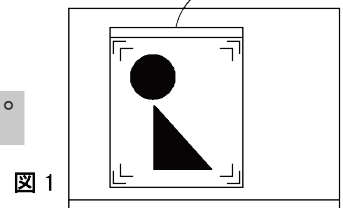

図 3



図 4

「展開図裏」の画像イメージ

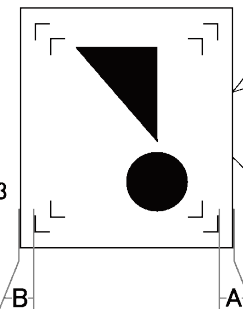
裏返します

図 5

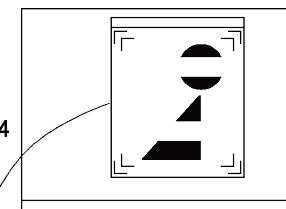
I 図 I-1 ~ I-7 の順に A-1 ~ A-10 を組み立てます

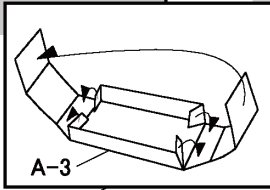

A-3とA-4を組み立てた後
A-1~A-4を接着します。

I-1

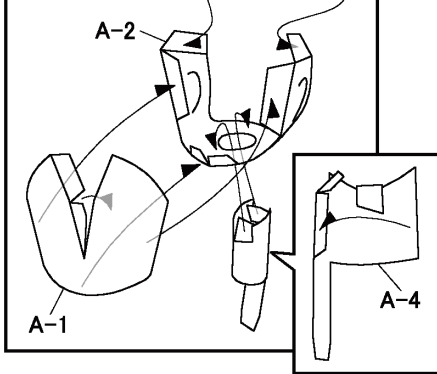

I-1で出来たパーツに
A-5を接着します。

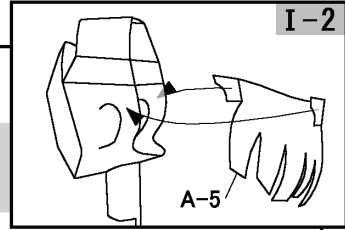

I-2

A-6の小図部分を
左右とも組み立てた後
I-2で出来たパーツに
接着します。

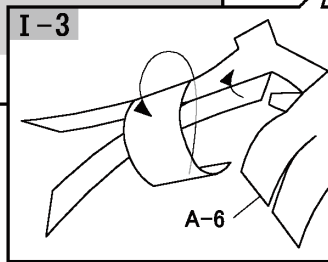

I-3

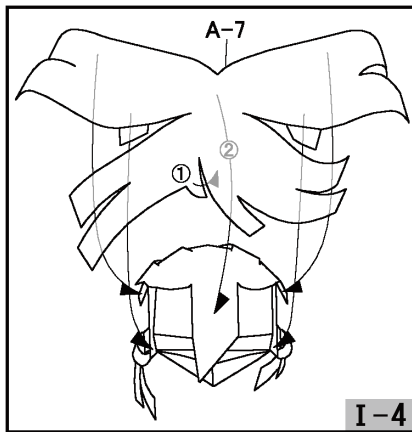
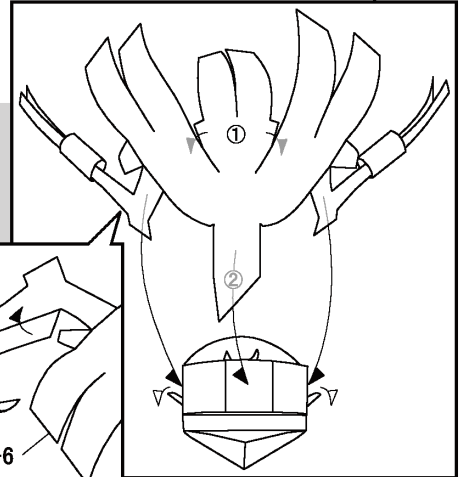

I-3で出来たパーツに
A-7を接着します。

I-4

A-8、A-9、A-10をそれぞれ組み立てます。

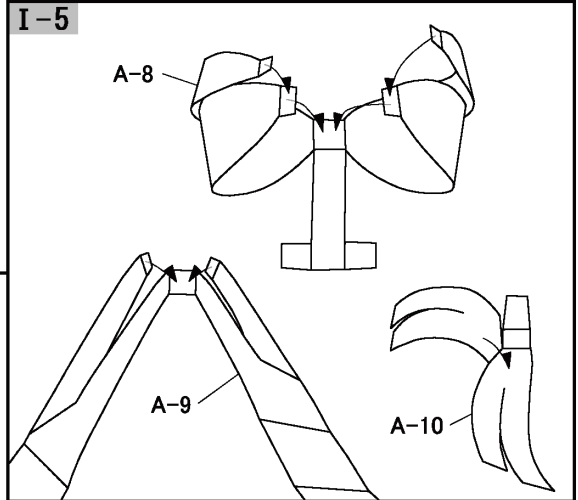

I-5

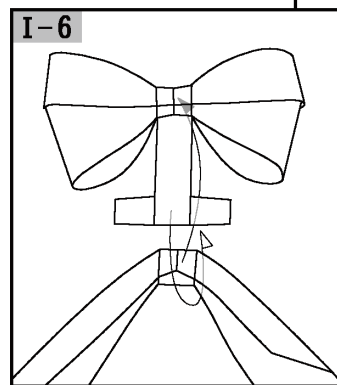

I-6

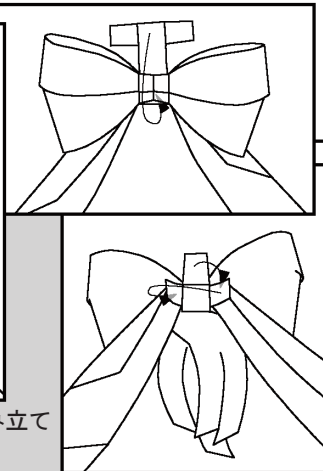

I-4で出来たパーツに
I-6で出来たパーツを接着します。

I-7

I-5で出来たパーツを組み立て
接着します。

※ 右上図のように
組み立てたA-8とA-9を接着した後裏返して
右下図のように組み立てたA-10を接着します。